

Inspiron 24



3000 Series

Servicehåndbok

Datamaskinmodell: Inspiron 24–3459
Forskriftmessig modell: W12C
Forskriftmessig type: W12C003



Merknader, forholdsregler og advarsler

-  **MERK:** En MERKNAD angir viktig informasjon som hjelper deg med å bruke datamaskinen bedre.
 -  **FORSIKTIG:** En FORHOLDSREGEL angir enten potensiell fare for maskinvaren eller for tap av data og forteller hvordan du kan unngå problemet.
 -  **ADVARSEL:** En ADVARSEL angir potensiell fare for skade på eiendom, personskade eller død.
-

Copyright © 2015 Dell Inc. Med enerett. Dette produktet er beskyttet av amerikanske og internasjonale lover og regler om copyright og immateriell eiendom. Dell™ og Dell-logoen er varemerker som tilhører Dell Inc. i USA og/eller andre jurisdiksjoner. Alle andre merker og navn som er nevnt i dette dokumentet, kan være varemerker som eies av deres respektive bedrifter.

2015 - 08

Rev. A00

Innholdsfortegnelse

Gjør følgende før du foretar arbeid inne i datamaskine:.....	9
Før du begynner	9
Sikkerhetsanvisninger.....	10
Anbefalte verktøy.....	11
Etter at du har arbeidet inne i datamaskinen.....	12
Teknisk oversikt.....	13
Innsiden av maskinen.....	13
Fjerne stativenheten.....	15
Prosedyre for å fjerne easel stativet.....	15
Prosedyre for å fjerne pidestallstativet.....	16
Prosedyre for å fjerne stativrammen fra stativsokkelen.....	18
Sette inn stativenheten.....	20
Fremgangsmåten for å bytte easel stativet.....	20
Fremgangsmåten for å bytte pidestallstativet.....	20
Fremgangsmåten for å bytte stativrammen til stativsokkelen.....	20
Fjerne bakdekselet.....	21
Før jobben.....	21
Fremgangsmåte.....	21
Sette på bakdekselet.....	23
Object Missing.....	23
Etter jobben.....	23
Ta ut den optiske disken.....	24
Før jobben.....	24
Fremgangsmåte.....	24

Sette inn den optiske stasjonen.....	27
Fremgangsmåte.....	27
Etter jobben.....	27
Ta ut harddisken.....	28
Før jobben.....	28
Fremgangsmåte.....	28
Sette inn harddisken.....	31
Fremgangsmåte.....	31
Etter jobben.....	31
Ta ut minnemodulen.....	32
Før jobben.....	32
Fremgangsmåte.....	32
Sette inn minnemodulen.....	34
Fremgangsmåte.....	34
Etter jobben.....	35
Ta ut trådløskortet.....	36
Før jobben.....	36
Fremgangsmåte.....	36
Sette inn trådløskortet.....	38
Fremgangsmåte.....	38
Etter jobben.....	39
Ta av varmeavlederen.....	40
Før jobben.....	40
Fremgangsmåte.....	40

Sette inn varmeavlederen.....	42
Fremgangsmåte.....	42
Etter jobben.....	42
Ta ut viften.....	43
Før jobben.....	43
Fremgangsmåte.....	43
Sette inn viften.....	45
Fremgangsmåte.....	45
Etter jobben.....	45
Ta ut klokkebatteriet.....	46
Før jobben.....	46
Fremgangsmåte.....	47
Sette inn klokkebatteriet.....	48
Fremgangsmåte.....	48
Etter jobben.....	48
Ta ut mikrofonen.....	49
Før jobben.....	49
Fremgangsmåte.....	49
Sette inn mikrofonen.....	51
Fremgangsmåte.....	51
Etter jobben.....	51
Fjerne kameraet.....	52
Før jobben.....	52
Fremgangsmåte.....	52

Sette inn kameraet.....	54
Fremgangsmåte.....	54
Etter jobben.....	54
Fjerne hovedkortet.....	55
Før jobben.....	55
Fremgangsmåte.....	55
Sette inn hovedkortet.....	58
Fremgangsmåte.....	58
Etter jobben.....	58
Fjerne VESA-monteringsbraketten.....	59
Før jobben.....	59
Fremgangsmåte.....	59
Sette på VESA-monteringsbraketten.....	61
Fremgangsmåte.....	61
Etter jobben.....	61
Fjerne høyttalerdekslet.....	62
Før jobben.....	62
Fremgangsmåte.....	62
Sette på høyttalerdekslet.....	64
Fremgangsmåte.....	64
Etter jobben.....	64
Ta av høyttalerne.....	65
Før jobben.....	65
Fremgangsmåte.....	65

Sette inn høytalerne.....	67
Fremgangsmåte.....	67
Etter jobben.....	67
Fjerne kontrollknappkortet.....	68
Før jobben.....	68
Fremgangsmåte.....	68
Sette inn kontrollknappkortet.....	70
Fremgangsmåte.....	70
Etter jobben.....	70
Ta av skjermenheten.....	71
Før jobben.....	71
Fremgangsmåte.....	72
Sette på skjermenheten.....	76
Fremgangsmåte.....	76
Etter jobben.....	76
Ta av gummiføttene.....	78
Før jobben.....	78
Fremgangsmåte.....	78
Sette på gummiføttene.....	80
Fremgangsmåte.....	80
Etter jobben.....	80
Slette glemte passord.....	81
Før jobben.....	81
Fremgangsmåte.....	81
Etter jobben.....	82





Slette CMOS-innstillinger.....	83
Før jobben.....	83
Fremgangsmåte.....	83
Etter jobben.....	84
Flash-oppdatere BIOS.....	85
Få hjelp og kontakte Dell.....	86
Selvhjelpsressurer.....	86
Kontakte Dell.....	87

Gjør følgende før du foretar arbeid inne i datamaskine:

 **FORSIKTIG:** For å unngå å skade komponenter og kort må du holde dem i kantene og unngå å berøre pinner og kontakter.









 **MERK:** Bildene i dette dokumentet kan avvike fra datamaskinen din, og dette avhenger av konfigurasjonen du har bestilt.

Før du begynner

- 1 Lagre og lukk alle åpne filer og avslutt alle åpne programmer.
- 2 Slå av datamaskinen.
 - Windows 10: Klikk på eller trykk på **Start** →  **Strøm** → **Slå av**.
 - Windows 8.1: På **Start**-skjermen klikk på eller ta hurtig på strømikonet  → **Slå av**.
 - Windows 7: Klikk eller ta hurtig på **Start** → **Shut down (Slå av)**.
-  **MERK:** Hvis du bruker et annet operativsystem, må du se dokumentasjonen til operativsystemet for å finne instruksjoner for hvordan du avslutter og slår av.
- 3 Koble datamaskinen og alt tilkoblet utstyr fra strømuttakene.
- 4 Koble fra alle kabler som telefonkabler, nettverkskabler, osv. fra datamaskinen.
- 5 koble fra alle tilkoblede enheter og perifert utstyr som tastatur, mus, skjerm, osv. fra datamaskinen.
- 6 Fjern eventuelle minnekort og optiske plater fra datamaskinen.
- 7 Når alt er koblet fra, trykker du på og holder inne strømknappen i ca. fem sekunder for å jorde hovedkortet.
 -  **FORSIKTIG:** Sett datamaskien på et plant, mykt og rent underlag for å unngå riper i skjermen.
- 8 Plasser datamaskinen vendt nedover.

Sikkerhetsanvisninger

Følg disse retningslinjene for sikkerhet for å verne om din egen sikkerhet og beskytte datamaskinen mot mulig skade.

-  **ADVARSEL:** Før du gjør noe arbeid inne i datamaskinen, må du lese sikkerhetsinformasjonen som fulgte med datamaskinen. Se mer informasjon om gode arbeidsvaner på hjemmesiden for overholdelse av forskrifter på www.dell.com/regulatory_compliance.
-  **ADVARSEL:** Koble fra alle strømkilder før du åpner datamaskindekselet eller paneler. Når du er ferdig med arbeidet inni datamaskinen, setter du plass alle deksler, paneler og skruer før du kobler til strømkilden.
-  **FORSIKTIG:** Sørg for at arbeidsflaten er jevn og ren slik at du ikke skader datamaskinen.
-  **FORSIKTIG:** For å unngå å skade komponenter og kort må du holde dem i kantene og unngå å berøre pinner og kontakter.
-  **FORSIKTIG:** Du skal bare utføre feilsøking og reparasjon når Dells tekniske assistanseteam gir deg lov til å gjøre det eller gir beskjed om å gjøre det. Servicearbeid som utføres uten tillatelse fra Dell, dekkes ikke av garantien. Se sikkerhetsinstruksjonene som ble levert sammen med produktet eller på www.dell.com/regulatory_compliance.
-  **FORSIKTIG:** Før du berører noe inne i datamaskinen bør du jorde deg selv ved å berøre en ulakkert metallflate, f.eks metallet på baksiden av datamaskinen. Mens du arbeider bør du ved jevne mellomrom berøre en ulakkert metallflate for å utlade statisk elektrisitet som kan skade de interne komponentene.
-  **FORSIKTIG:** Når du kobler fra en kabel, må du trekke i kontakten eller uttrekkstappen, ikke i selve kableen. Enkelte kabler har kontakter med sperretapper eller tommelskruser som må kobles fra før kableen kobles fra. Når du kobler fra kabler, må du trekke dem rett og jevnt ut for å unngå å bøye kontaktpinnene. Når du skal koble til kabler, må du først kontrollere at portene og kontaktene er riktig orientert og innrettet.
-  **FORSIKTIG:** Trykk inn og løs ut eventuelle kort fra mediekortleseren.

Anbefalte verktøy

Veiledningene i dette dokumentet kan kreve at du bruker følgende verktøy:

- En stjerneskrutrekker
- Plastspiss

Etter at du har arbeidet inne i datamaskinen

 **FORSIKTIG:** Hvis du lar løse skruer ligge igjen inne i datamaskinen din, kan dette skade datamaskinen slik at den ikke fungerer.

- 1 Skru inn alle skruene, og kontroller at det ikke er noen løse skruer inne i datamaskinen.
- 2 Koble til alle eksterne enheter, perifert utstyr og kabler som ble koblet fra under arbeid med datamaskinen.
- 3 Sett inn alle mediekort, plater og andre deler som ble fjernet under arbeid med datamaskinen.
- 4 Koble til datamaskinen og alle tilkoblede enheter i strømuttakene.
- 5 Slå på datamaskinen.

Teknisk oversikt



ADVARSEL: Før du gjør noe arbeid inne i datamaskinen, må du lese sikkerhetsinformasjonen som fulgte med datamaskinen og følge trinnene i [Før du gjør noe arbeid inne i datamaskinen](#). Etter at du har gjort noe arbeid inne i datamaskinen, skal du følge instruksjonene i [Etter at du har gjort noe arbeid inne i datamaskinen](#). Se mer informasjon om gode arbeidsvaner på hjemmesiden for overholdelse av forskrifter på www.dell.com/regulatory_compliance.

Innsiden av maskinen

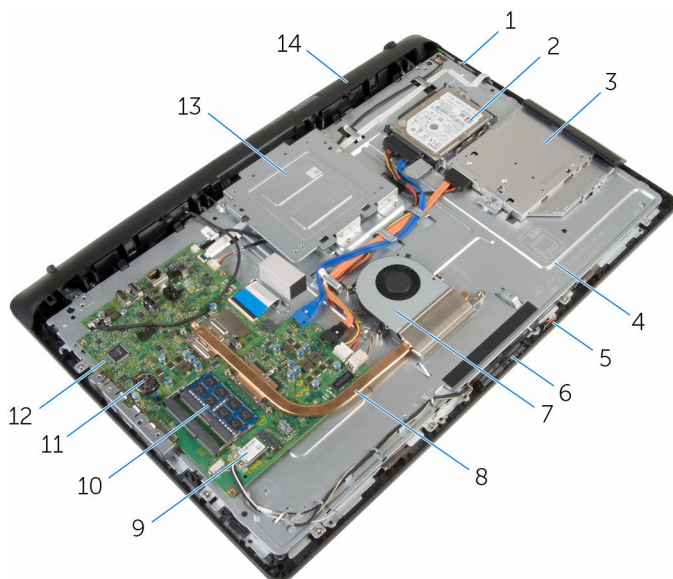

- | | | | |
|----|----------------------|----|---------------|
| 1 | kontrollknappkort | 2 | harddiskenhet |
| 3 | optisk stasjonsenhet | 4 | skjermbase |
| 5 | mikrofonkort | 6 | kameramodul |
| 7 | vifte | 8 | varmeavleder |
| 9 | trådløskort | 10 | minnemodul |
| 11 | klokkebatteri | 12 | hovedkort |

13 VESA-monteringsbrakett

14 høyttalerdeksel

Fjerne stativenheten

! **ADVARSEL:** Før du gjør noe arbeid inne i datamaskinen, må du lese sikkerhetsinformasjonen som fulgte med datamaskinen og følge trinnene i [Før du gjør noe arbeid inne i datamaskinen](#). Etter at du har gjort noe arbeid inne i datamaskinen, skal du følge instruksjonene i [Etter at du har gjort noe arbeid inne i datamaskinen](#). Se mer informasjon om gode arbeidsvaner på hjemmesiden for overholdelse av forskrifter på www.dell.com/regulatory_compliance.

Prosedyre for å fjerne easel stativet

✎ **MERK:** Typen stativenhet varierer avhengig av konfigurasjonen du bestilte.

- 1 Plasser datamaskinen vendt nedover op en myk klut eller en ren flate.
- 2 Bruk fingertuppen for å løfte stativdekselet.
- 3 Skyv og ta av stativdekselet i en vinkel bort fra stativet.

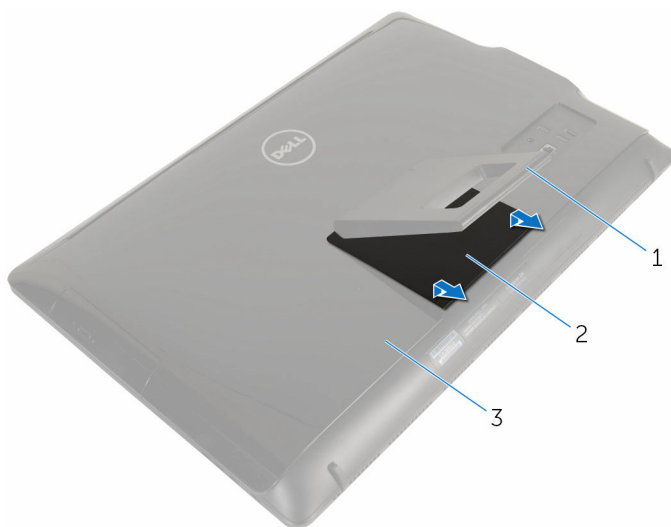

1 stativ

2 stativdekselet

3 bakdekselet

- 4 Fjern skruene som fester stativbraketten til bakdekselet.

- 5 Løft stativet av bakdekselet.

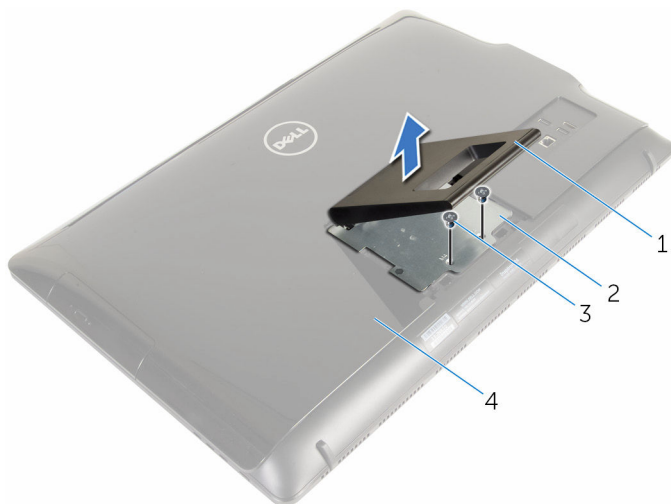

1 stativ

2 stativbrakett

3 skruer (2)

4 bakdeksel

Prosedyre for å fjerne pidestallstativet

 **MERK:** Typen stativenhet varierer avhengig av konfigurasjonen du bestilte.

- 1 Plasser datamaskinen vendt nedover op en myk klut eller en ren flate.
- 2 Løsne tappene på stativdekselet.

- 3** Skyv på stativdekselet og ta det vekk fra datamaskinen.



1 stativdeksel

2 bakdeksel

- 4** Fjern skruene som fester stativet til skjermpanelfoten.
5 Løft stativet oppover i en vinkel, og skuv det bort fra datamaskinen.



1 bakdeksel

2 skruer (4)

3 stativ

Prosedyre for å fjerne stativrammen fra stativsockelen

 **MERK:** Følg trinnene nedenfor hvis stativsockelen eller stativrammen må fjernes fra stativdelen.

- 1 Løft skruehandtaget på stativsockelen.
- 2 Bruk skruehandtaget for å løse tommelskrue som fester stativsockelen til stativrammen.

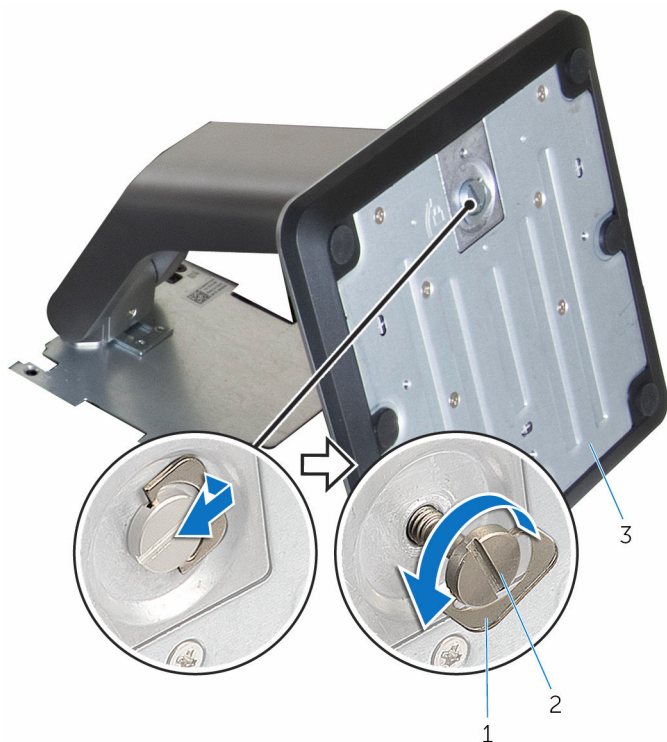

1 skruehandtak

2 tommelskrue

3 stativsockel

3 Skyv stativstokkelen av stativrammen.

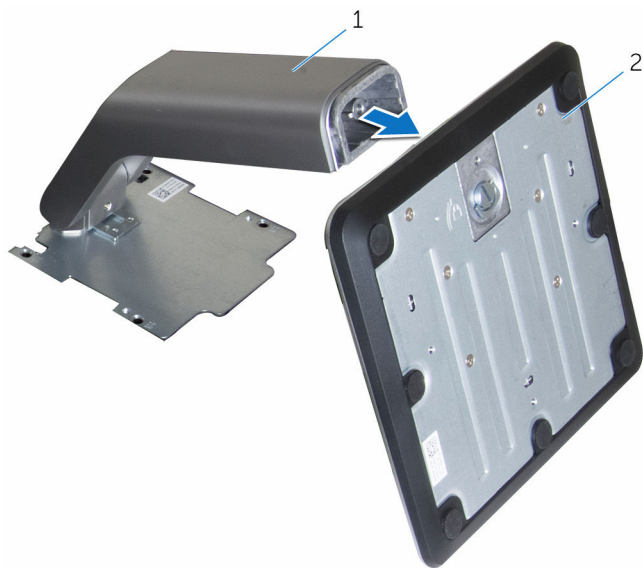

1 stativramme

2 stativsoffel

Sette inn stativenheten

 **ADVARSEL:** Før du gjør noe arbeid inne i datamaskinen, må du lese sikkerhetsinformasjonen som fulgte med datamaskinen og følge trinnene i [Før du gjør noe arbeid inne i datamaskinen](#). Etter at du har gjort noe arbeid inne i datamaskinen, skal du følge instruksjonene i [Etter at du har gjort noe arbeid inne i datamaskinen](#). Se mer informasjon om gode arbeidsvaner på hjemmesiden for overholdelse av forskrifter på www.dell.com/regulatory_compliance.

Fremgangsmåten for å bytte easel stativet

 **MERK:** Typen stativenheten varierer, avhengig av konfigurasjonen du bestilte.

- 1 Skyv tappene på stativet inn i sporene på bakdekselet.
- 2 Skru inn igjen skruene som fester viften til skjermpanelsokkelen.
- 3 Skyv tappene på stativdekslet inn i sporene på bakdekslet, og klikk stativdekselet på plass.

Fremgangsmåten for å bytte pidestallstativet

 **MERK:** Typen stativenhet varierer avhengig av konfigurasjonen du bestilte.

- 1 Sett tappene på stativbraketten med sporene på bakdekselet for å justere skruerhullene på stativbraketten etter skruerhullene på bakdekselet.
- 2 Skru inn skruene som fester stativbraketten til bakdekselet.
- 3 Skyv og sett på stativdekselet på stativbraketten.

Fremgangsmåten for å bytte stativrammen til stativsokkelen

 **MERK:** Følg trinnene nedenfor hvis stativsokkelen eller stativrammen ble fjernet.

- 1 Skyv stativsokkelen inn i sporet på stativrammen.
- 2 Stram til tommelskruen, og brett inn skruerhåndtaket på stativsokkelen.

Fjerne bakdekselet

 **ADVARSEL:** Før du gjør noe arbeid inne i datamaskinen, må du lese sikkerhetsinformasjonen som fulgte med datamaskinen og følge trinnene i [Før du gjør noe arbeid inne i datamaskinen](#). Etter at du har gjort noe arbeid inne i datamaskinen, skal du følge instruksjonene i [Etter at du har gjort noe arbeid inne i datamaskinen](#). Se mer informasjon om gode arbeidsvaner på hjemmesiden for overholdelse av forskrifter på www.dell.com/regulatory_compliance.

Før jobben

Ta av [stativenheten](#).

Fremgangsmåte

 **FORSIKTIG:** Ikke fjern datamaskindekselet med mindre du må installere internt tilbehør på datamaskinen.

- 1 Bruk en plastspiss til å lirke bakdekselet fra skjermrammen.

2 Løft bakdekselet av datamaskinen.

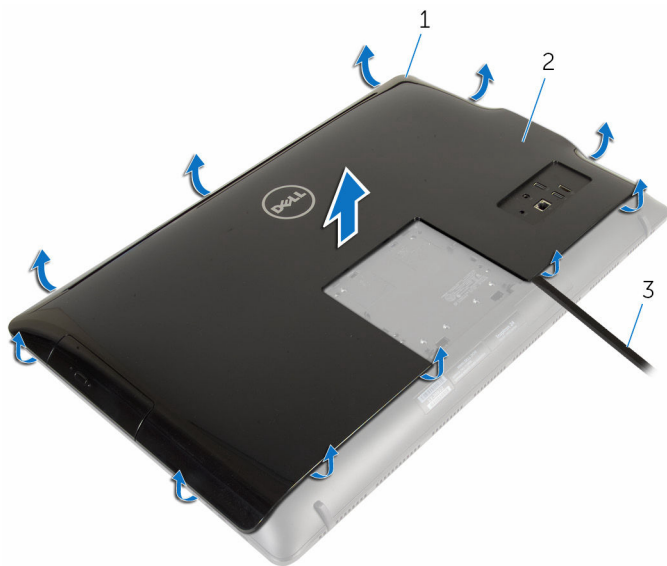

1 skjermramme

2 bakdeksel

3 plastspiss

Sette på bakdekselet



ADVARSEL: Før du gjør noe arbeid inne i datamaskinen, må du lese sikkerhetsinformasjonen som fulgte med datamaskinen og følge trinnene i [Før du gjør noe arbeid inne i datamaskinen](#). Etter at du har gjort noe arbeid inne i datamaskinen, skal du følge instruksjonene i [Etter at du har gjort noe arbeid inne i datamaskinen](#). Se mer informasjon om gode arbeidsvaner på hjemmesiden for overholdelse av forskrifter på www.dell.com/regulatory_compliance.

Object Missing

This object is not available in the repository.

Etter jobben

Sett på [stativenheten](#).

Ta ut den optiske disken



ADVARSEL: Før du gjør noe arbeid inne i datamaskinen, må du lese sikkerhetsinformasjonen som fulgte med datamaskinen og følge trinnene i [Før du gjør noe arbeid inne i datamaskinen](#). Etter at du har gjort noe arbeid inne i datamaskinen, skal du følge instruksjonene i [Etter at du har gjort noe arbeid inne i datamaskinen](#). Se mer informasjon om gode arbeidsvaner på hjemmesiden for overholdelse av forskrifter på www.dell.com/regulatory_compliance.

Før jobben

- 1 Ta av [stativenheten](#).
- 2 Ta av [bakdekselet](#).

Fremgangsmåte

- 1 Koble strøm- og datakabelen fra den optiske stasjonen.
- 2 Fjern skruen som fester den optiske stasjonsenheten til skjermbasen.

- 3** Skyv den optiske stasjonseheten ut av stasjonsbrønnen.

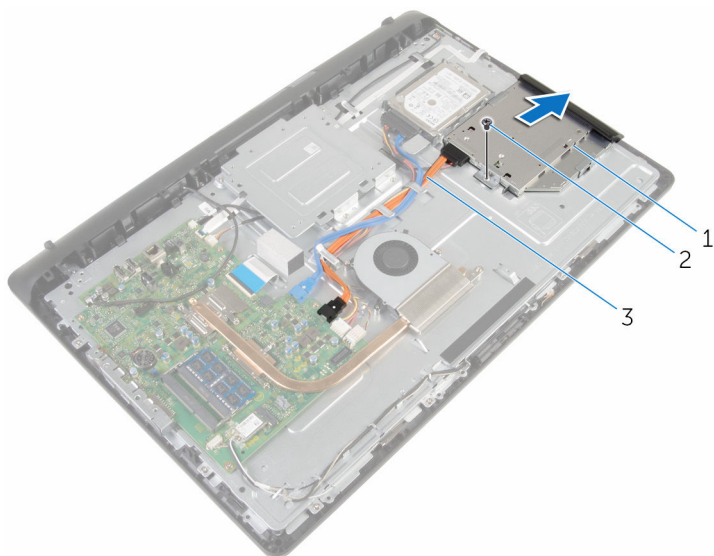

1 optisk stasjonsehet
3 strøm- og datakabel

2 skrue

- 4** Trekk forsiktig rammen til den optiske stasjonen, og ta den bort fra den optiske stasjonen.
- 5** Fjern skruen som fester den optiske stasjonsbraketten til den optiske stasjonen.

6 Fjern den optiske stasjonsbraketten fra den optiske stasjonen.

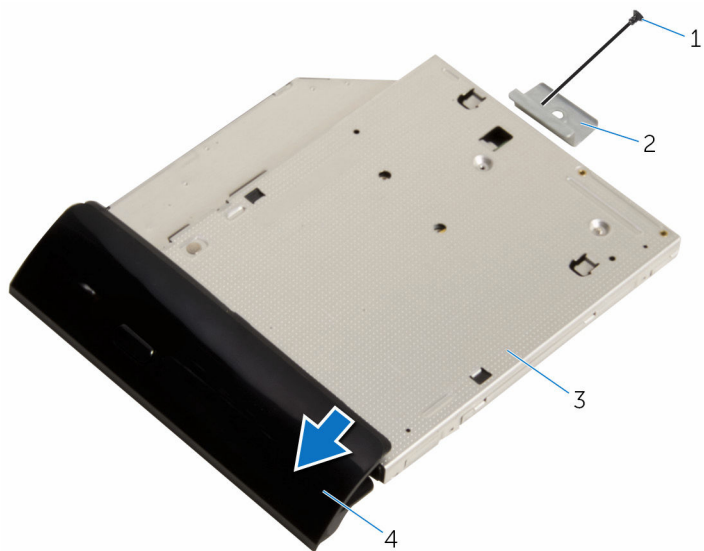

1 skrue

3 optisk stasjon

2 brakett til optisk stasjon

4 ramme på optisk stasjon

Sette inn den optiske stasjonen



ADVARSEL: Før du gjør noe arbeid inne i datamaskinen, må du lese sikkerhetsinformasjonen som fulgte med datamaskinen og følge trinnene i [Før du gjør noe arbeid inne i datamaskinen](#). Etter at du har gjort noe arbeid inne i datamaskinen, skal du følge instruksjonene i [Etter at du har gjort noe arbeid inne i datamaskinen](#). Se mer informasjon om gode arbeidsvaner på hjemmesiden for overholdelse av forskrifter på www.dell.com/regulatory_compliance.

Fremgangsmåte

- 1 Juster skruehullene på braketten til den optiske stasjonen etter skruehullene på den optiske stasjonen.
- 2 Skru inn skruene som fester braketten til den optiske stasjonen til den optiske stasjonen..
- 3 Juster tappene på stasjonsrammen etter sporene på den optiske stasjonen, og klikk den på plass.
- 4 Skyv den optiske stasjonsenheten på plass i det optiske stasjonsstativet, og juster skruehullet på braketten til den optiske stasjonen etter skruehullet i skjermbasen.
- 5 Skru inn skruen som fester den optiske stasjonsenheten til skjermbasen.
- 6 Koble strøm- og datakabelkontaktene til den optiske stasjonsenheten.

Etter jobben

- 1 Sett på [bakdekselet](#).
- 2 Sett på [stativenheten](#).

Ta ut harddisken



ADVARSEL: Før du gjør noe arbeid inne i datamaskinen, må du lese sikkerhetsinformasjonen som fulgte med datamaskinen og følge trinnene i [Før du gjør noe arbeid inne i datamaskinen](#). Etter at du har gjort noe arbeid inne i datamaskinen, skal du følge instruksjonene i [Etter at du har gjort noe arbeid inne i datamaskinen](#). Se mer informasjon om gode arbeidsvaner på hjemmesiden for overholdelse av forskrifter på www.dell.com/regulatory_compliance.



FORSIKTIG: Harddisker er skjøre. Vær forsiktig når du håndterer harddisken.



FORSIKTIG: For å unngå tap av data må du ikke ta ut harddisken mens datamaskinen er slått på eller i hvilemodus.

Før jobben

- 1 Ta av [stativenheten](#).
- 2 Ta av [bakdekselet](#).

Fremgangsmåte

- 1 Koble strøm- og datakabelen fra harddisken.
- 2 Fjern skruen som fester harddiskenheten til skjermbasen.

3 Bruk fingertuppene til å skyve harddiskenheten ut av harddiskrommet.

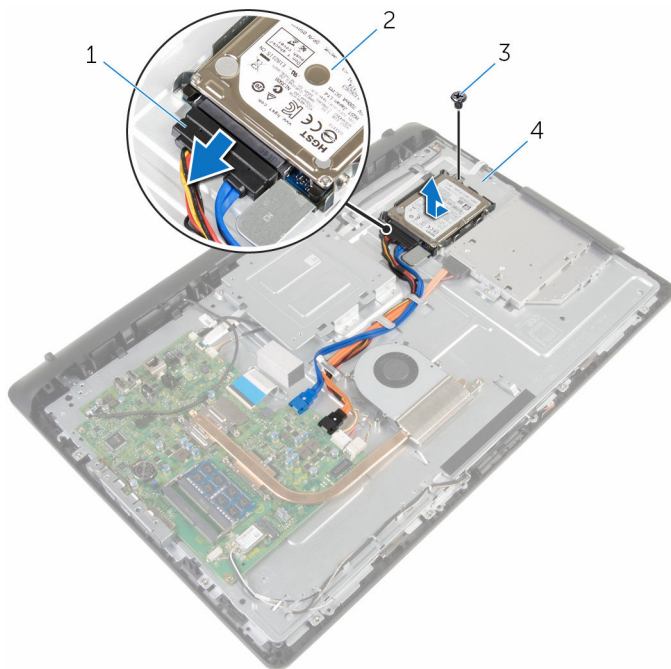

1 strøm- og datakabel

2 harddiskenhet

3 skrue

4 skjermbase

4 Fjern skruene som fester harddisken til harddiskbraketten.

5 Ta harddisken ut av harddiskbraketten.

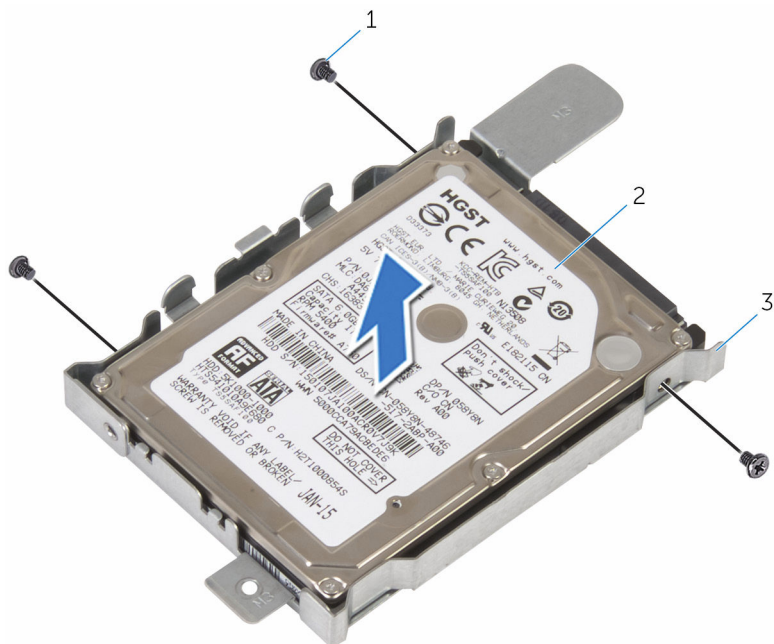

1 skruer (3)

2 harddisk

3 harddiskbrakett

Sette inn harddisken

 **ADVARSEL:** Før du gjør noe arbeid inne i datamaskinen, må du lese sikkerhetsinformasjonen som fulgte med datamaskinen og følge trinnene i [Før du gjør noe arbeid inne i datamaskinen](#). Etter at du har gjort noe arbeid inne i datamaskinen, skal du følge instruksjonene i [Etter at du har gjort noe arbeid inne i datamaskinen](#). Se mer informasjon om gode arbeidsvaner på hjemmesiden for overholdelse av forskrifter på www.dell.com/regulatory_compliance.

 **FORSIKTIG:** Harddisker er skjøre. Vær forsiktig når du håndterer harddisken.

Fremgangsmåte

- 1 Juster skruehullene på harddiskbraketten med skruehullene på harddisken.
- 2 Skru inn skruene som fester harddiskbraketten til harddisken.
- 3 Skyv harddiskenheten på plass i harddiskrommet, og juster skruehullet på harddiskbraketten etter skruehullet i skjermbasen.
- 4 Skru inn skruen som fester harddiskenheten til skjermbasen.
- 5 Koble strømledningen og datakabelen til harddisken.

Etter jobben

- 1 Sett på [bakdekselet](#).
- 2 Sett på [stativenheten](#).

Ta ut minnemodulen



ADVARSEL: Før du gjør noe arbeid inne i datamaskinen, må du lese sikkerhetsinformasjonen som fulgte med datamaskinen og følge trinnene i [Før du gjør noe arbeid inne i datamaskinen](#). Etter at du har gjort noe arbeid inne i datamaskinen, skal du følge instruksjonene i [Etter at du har gjort noe arbeid inne i datamaskinen](#). Se mer informasjon om gode arbeidsvaner på hjemmesiden for overholdelse av forskrifter på www.dell.com/regulatory_compliance.

Før jobben

- 1 Ta av [stativenheten](#).
- 2 Ta av [bakdekselet](#).

Fremgangsmåte

- 1 Bruk fingertuppene til å skille festeklipsene forsiktig fra hverandre på hver ende av minnemodulsporet, helt til minnemodulen spretter opp.

2 Ta minnemodulen ut av minnemodulsporet.

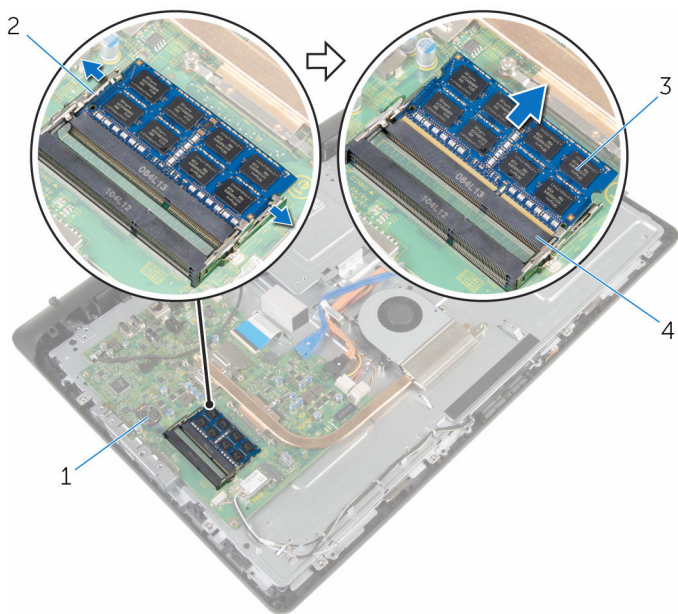

1 hovedkort

3 minnemodul

2 festeklemmer (2)

4 minnemodulspor

Sette inn minnemodulen



ADVARSEL: Før du gjør noe arbeid inne i datamaskinen, må du lese sikkerhetsinformasjonen som fulgte med datamaskinen og følge trinnene i [Før du gjør noe arbeid inne i datamaskinen](#). Etter at du har gjort noe arbeid inne i datamaskinen, skal du følge instruksjonene i [Etter at du har gjort noe arbeid inne i datamaskinen](#). Se mer informasjon om gode arbeidsvaner på hjemmesiden for overholdelse av forskrifter på www.dell.com/regulatory_compliance.

Fremgangsmåte

- 1 Juster hakket på minnemodulen med tappen på minnemodulsporet.

- 2 Skyv minnemodulen godt inn i kontakten i en vinkel, og trykk minnemodulen ned slik at den klikker på plass.

 **MERK:** Hvis du ikke hører et klikk, må du ta ut minikortet og sette det inn på nytt.

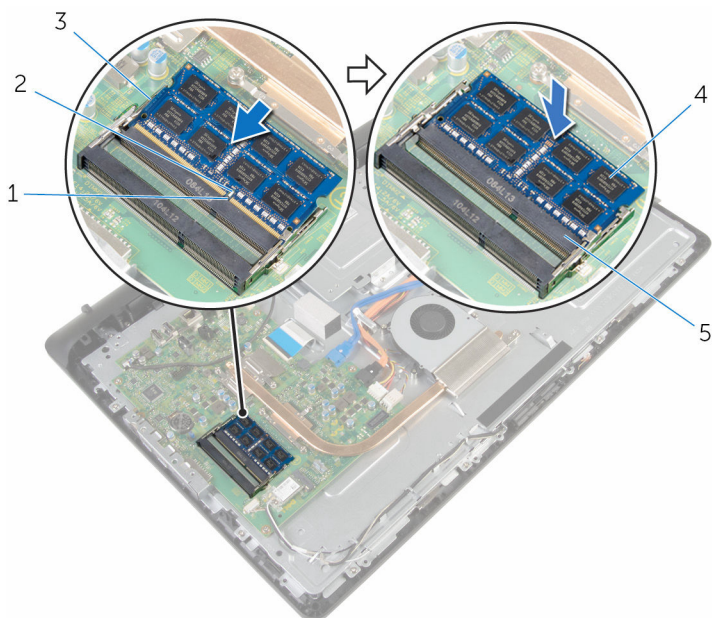

- 1 hakk
- 3 festeklemmer (2)
- 5 minnemodulspor

- 2 tapp
- 4 minnemodul

Etter jobben

- 1 Sett på [bakdekselet](#).
- 2 Sett på [stativenheten](#).

Ta ut trådløskortet



ADVARSEL: Før du gjør noe arbeid inne i datamaskinen, må du lese sikkerhetsinformasjonen som fulgte med datamaskinen og følge trinnene i [Før du gjør noe arbeid inne i datamaskinen](#). Etter at du har gjort noe arbeid inne i datamaskinen, skal du følge instruksjonene i [Etter at du har gjort noe arbeid inne i datamaskinen](#). Se mer informasjon om gode arbeidsvaner på hjemmesiden for overholdelse av forskrifter på www.dell.com/regulatory_compliance.

Før jobben

- 1 Ta av [stativenheten](#).
- 2 Ta av [bakdekselet](#).

Fremgangsmåte

- 1 Fjern skruen som holder braketten til trådløskortet og selve trådløskortet til hovedkortet.
- 2 Løft braketten til trådløskortet av trådløskortet.
- 3 Koble antennekablene fra kontaktene på det trådløse kortet.

4 Skyv trådløskortet ut av sporet til trådløskortet.

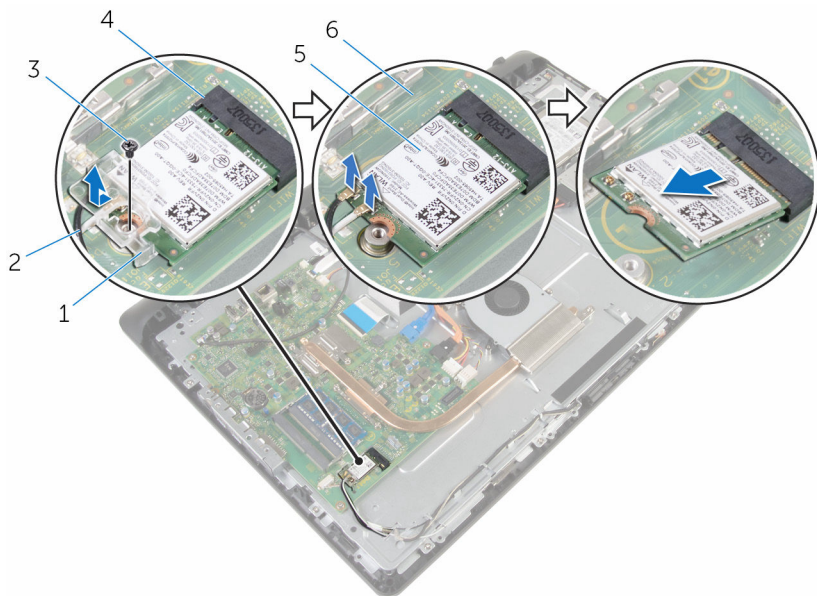

1 brakett til trådløskortet

2 antennekabler

3 skruer

4 trådløskortspor

5 trådløskort

6 hovedkort

Sette inn trådløskortet



ADVARSEL: Før du gjør noe arbeid inne i datamaskinen, må du lese sikkerhetsinformasjonen som fulgte med datamaskinen og følge trinnene i [Før du gjør noe arbeid inne i datamaskinen](#). Etter at du har gjort noe arbeid inne i datamaskinen, skal du følge instruksjonene i [Etter at du har gjort noe arbeid inne i datamaskinen](#). Se mer informasjon om gode arbeidsvaner på hjemmesiden for overholdelse av forskrifter på www.dell.com/regulatory_compliance.

Fremgangsmåte

- 1 Juster hakket på trådløskortet etter tappen på sporet til trådløskortet.
- 2 Skyv trådløskortet inn i sporet til trådløskortet.
- 3 Trykk den andre enden av det trådløskortet ned, og juster skruehullet på trådløskortet med skruehullet på hovedkortet.
- 4 Koble antennekablene til det trådløskortet.

Tabellen nedenfor viser fargeplanen for antennekablene til trådløskortet datamaskinen støtter.

Kontakter på det trådløskortet	Farge antennekabel
Hoved (hvit trekant)	Hvit
Hjelpkontakt (svart trekant)	Svart

- 5 Juster skruehullene på braketten til trådløskortet etter skruehullet på trådløskortet.

- 6 Sett tilbake skruen som holder braketten til trådløskortet og selve trådløskortet til hovedkortet.

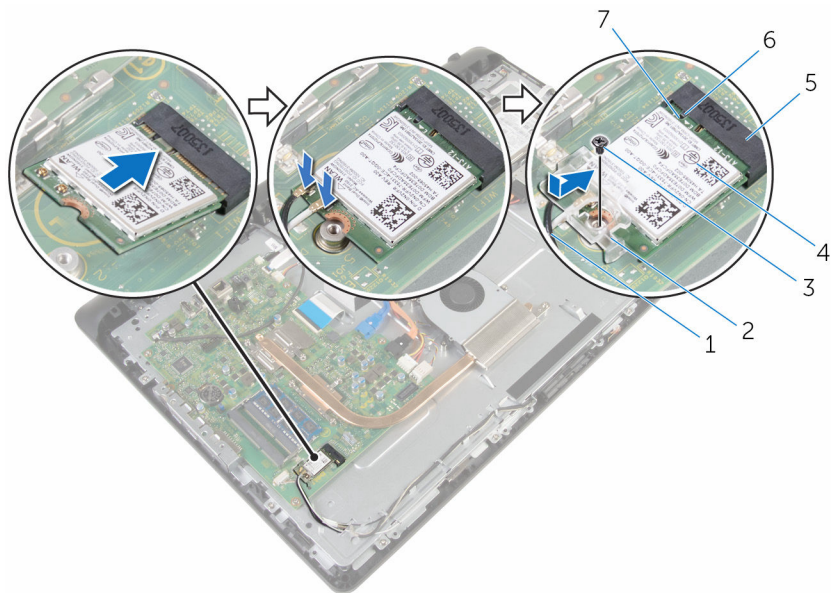

- | | | | |
|---|-----------------|---|---------------------------|
| 1 | antennekabler | 2 | brakett til trådløskortet |
| 3 | skruer | 4 | trådløskort |
| 5 | trådløskortspor | 6 | tapp |
| 7 | hakk | | |

Etter jobben

- 1 Sett på [bakdekselet](#).
- 2 Sett på [stativenheten](#).

Ta av varmeavlederen



ADVARSEL: Før du gjør noe arbeid inne i datamaskinen, må du lese sikkerhetsinformasjonen som fulgte med datamaskinen og følge trinnene i [Før du gjør noe arbeid inne i datamaskinen](#). Etter at du har gjort noe arbeid inne i datamaskinen, skal du følge instruksjonene i [Etter at du har gjort noe arbeid inne i datamaskinen](#). Se mer informasjon om gode arbeidsvaner på hjemmesiden for overholdelse av forskrifter på www.dell.com/regulatory_compliance.



ADVARSEL: Varmeavlederheten kan bli svært varm under normal drift. La varmeavlederen bli kald nok før du tar på den.



FORSIKTIG: For å sikre maksimal avkjøling av prosessoren må du ikke berøre varmeoverføringsområdene på varmeavlederen. Olje fra huden din kan redusere varmeoverføringsegenskapene til kjølepastaen.

Før jobben

- 1 Ta av [stativenheten](#).
- 2 Ta av [bakdekselet](#).

Fremgangsmåte

- 1 Løsne i rekkefølge (angitt på varmeavlederen) festeskruene som fester varmeavlederen til hovedkortet.
- 2 Fjern skruen som fester varmeavlederen til skjermbasen.

3 Løft varmeavlederen vekk fra hovedkortet.

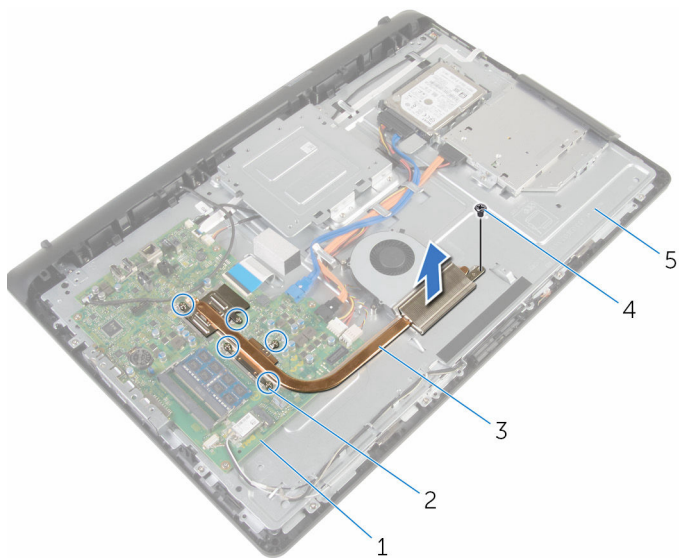

1 hovedkort

3 varmeavleder

5 skjermbase

2 festeskruer (5)

4 skrue

Sette inn varmeavlederen

 **ADVARSEL:** Før du gjør noe arbeid inne i datamaskinen, må du lese sikkerhetsinformasjonen som fulgte med datamaskinen og følge trinnene i [Før du gjør noe arbeid inne i datamaskinen](#). Etter at du har gjort noe arbeid inne i datamaskinen, skal du følge instruksjonene i [Etter at du har gjort noe arbeid inne i datamaskinen](#). Se mer informasjon om gode arbeidsvaner på hjemmesiden for overholdelse av forskrifter på www.dell.com/regulatory_compliance.

 **FORSIKTIG:** Feil justering av varmeavlederen kan forårsake skade på hovedkortet og prosessoren.

 **MERK:** Det opprinnelige smørefettet kan brukes på nytt hvis det opprinnelige hovedkortet og varmeavlederen installeres på nytt sammen. Hvis hovedkortet eller varmeavlederen skiftes ut, skal den termiske puten som følger med settet, brukes for å sikre at det oppnås termisk konduktivitet.

Fremgangsmåte

- 1 Juster skruehullet på jordingskabelen etter skruehullet på skjermbasen.
- 2 Juster festeskruene på varmeavlederen med skruehullene på hovedkortet.
- 3 Stram til, i rekkefølge (angitt på varmeavlederen), festeskruene som fester varmeavlederen til hovedkortet.
- 4 Skru inn skruen som fester varmeavlederen til skjermbasen.

Etter jobben

- 1 Sett på [bakdekselet](#).
- 2 Sett på [stativenheten](#).

Ta ut viften



ADVARSEL: Før du gjør noe arbeid inne i datamaskinen, må du lese sikkerhetsinformasjonen som fulgte med datamaskinen og følge trinnene i [Før du gjør noe arbeid inne i datamaskinen](#). Etter at du har gjort noe arbeid inne i datamaskinen, skal du følge instruksjonene i [Etter at du har gjort noe arbeid inne i datamaskinen](#). Se mer informasjon om gode arbeidsvaner på hjemmesiden for overholdelse av forskrifter på www.dell.com/regulatory_compliance.

Før jobben

- 1 Ta av [stativenheten](#).
- 2 Ta av [bakdekselet](#).

Fremgangsmåte

- 1 Koble viftekabelen fra hovedkortet.
- 2 Skru ut skruene som fester viften til skjermbasen.

3 Løft viften i en vinkel av skjermbasen.

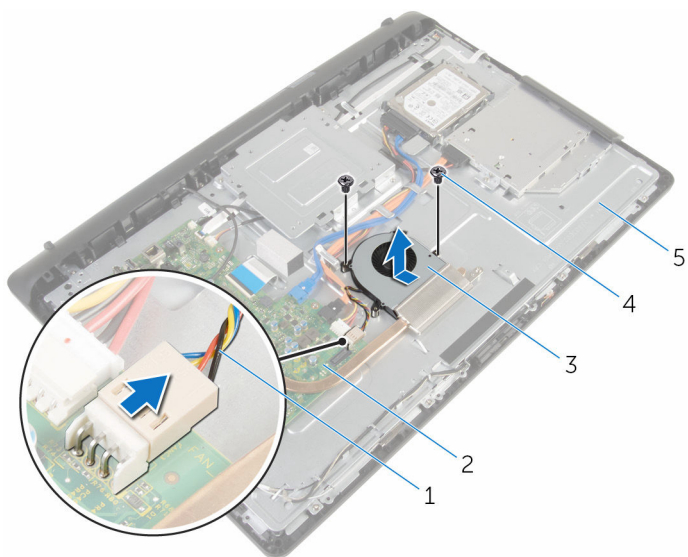

1 viftekabel

3 vifte

5 skjermbase

2 hovedkort

4 skruer (2)

Sette inn viften



ADVARSEL: Før du gjør noe arbeid inne i datamaskinen, må du lese sikkerhetsinformasjonen som fulgte med datamaskinen og følge trinnene i [Før du gjør noe arbeid inne i datamaskinen](#). Etter at du har gjort noe arbeid inne i datamaskinen, skal du følge instruksjonene i [Etter at du har gjort noe arbeid inne i datamaskinen](#). Se mer informasjon om gode arbeidsvaner på hjemmesiden for overholdelse av forskrifter på www.dell.com/regulatory_compliance.

Fremgangsmåte

- 1 Sett inn viften i en vinkel på skjermbasen.
- 2 Juster skruehullene på viften etter skruehullene på skjermbasen.
- 3 Skru inn igjen skruene som fester viften til skjermbasen.
- 4 Koble viftekabelen til hovedkortet.

Etter jobben

- 1 Sett på [bakdekselet](#).
- 2 Sett på [stativenheten](#).

Ta ut klokkebatteriet



ADVARSEL: Før du gjør noe arbeid inne i datamaskinen, må du lese sikkerhetsinformasjonen som fulgte med datamaskinen og følge trinnene i [Før du gjør noe arbeid inne i datamaskinen](#). Etter at du har gjort noe arbeid inne i datamaskinen, skal du følge instruksjonene i [Etter at du har gjort noe arbeid inne i datamaskinen](#). Se mer informasjon om gode arbeidsvaner på hjemmesiden for overholdelse av forskrifter på www.dell.com/regulatory_compliance.



FORSIKTIG: Når du tar ut klokkebatteriet, blir BIOS-innstillingene tilbakestilt til standardverdiene. Det anbefales at du noterer ned BIOS-innstillingene før du tar ut klokkebatteriet.

Før jobben

- 1 Ta av [stativenheten](#).
- 2 Ta av [bakdekselet](#).

Fremgangsmåte

Bruk en plastspiss til å lirke klokkebatteriet forsiktig ut av batterikontakten på hovedkortet.

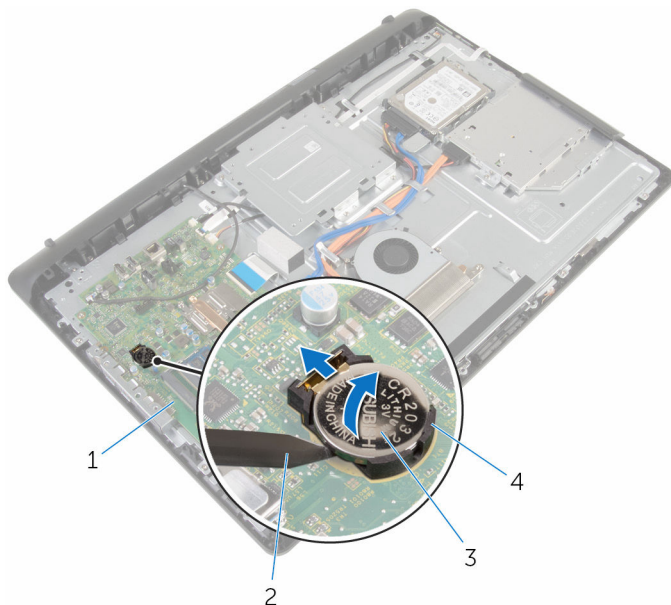

1 hovedkort

2 plastspiss

3 klokkebatteri

4 batterikontakt

Sette inn klokkebatteriet



ADVARSEL: Før du gjør noe arbeid inne i datamaskinen, må du lese sikkerhetsinformasjonen som fulgte med datamaskinen og følge trinnene i [Før du gjør noe arbeid inne i datamaskinen](#). Etter at du har gjort noe arbeid inne i datamaskinen, skal du følge instruksjonene i [Etter at du har gjort noe arbeid inne i datamaskinen](#). Se mer informasjon om gode arbeidsvaner på hjemmesiden for overholdelse av forskrifter på www.dell.com/regulatory_compliance.

Fremgangsmåte

Sett klokkebatteriet inn i batteristøpslet med den positive siden oppover, og trykk batteriet ned på plass.

Etter jobben

- 1 Sett på [bakdekselet](#).
- 2 Sett på [stativenheten](#).

Ta ut mikrofonen



ADVARSEL: Før du gjør noe arbeid inne i datamaskinen, må du lese sikkerhetsinformasjonen som fulgte med datamaskinen og følge trinnene i [Før du gjør noe arbeid inne i datamaskinen](#). Etter at du har gjort noe arbeid inne i datamaskinen, skal du følge instruksjonene i [Etter at du har gjort noe arbeid inne i datamaskinen](#). Se mer informasjon om gode arbeidsvaner på hjemmesiden for overholdelse av forskrifter på www.dell.com/regulatory_compliance.

Før jobben

- 1 Ta av [stativenheten](#).
- 2 Ta av [bakdekselet](#).

Fremgangsmåte

- 1 Koble mikrofon- og kamerakabelen fra hovedkortet.
- 2 Noter deg føringen av mikrofon- og kamerakabelen, og ta kabelen ut av kabelføringene på skjermbasen.
- 3 Følg fremgangsmåten fra trinn 4 til trinn 7 i "[Ta ut kameraet](#)".
- 4 Løft mikrofonpanelet i en vinkel av skjermrammen.

5 Koble mikrofon- og kamerakabelen fra mikrofonkortet.

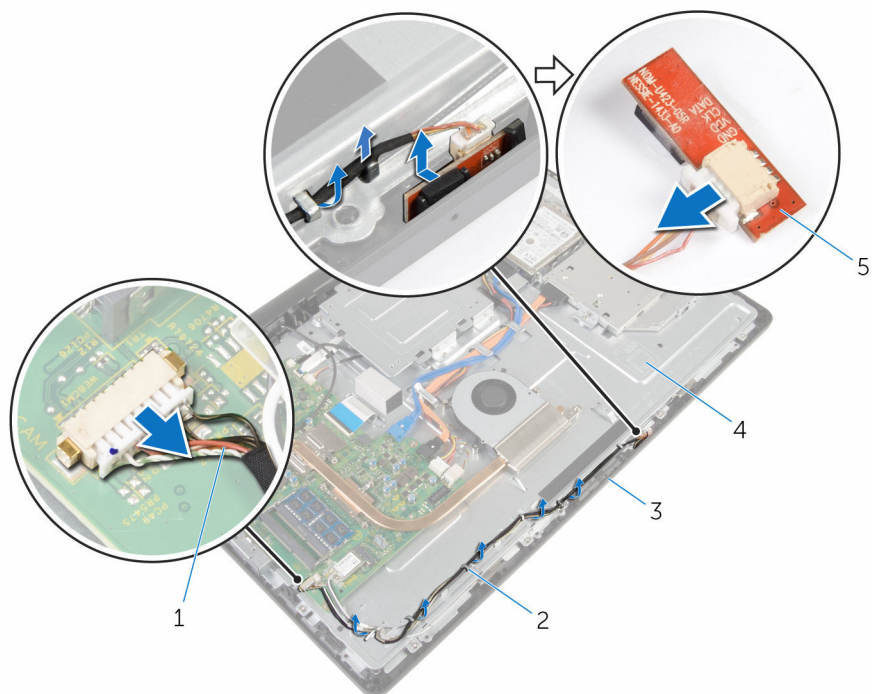

- | | | | |
|---|--------------------------|---|---------------|
| 1 | mikrofon- og kamerakabel | 2 | kabelføringer |
| 3 | skjermramme | 4 | skjermbase |
| 5 | mikrofonkort | | |

Sette inn mikrofonen



ADVARSEL: Før du gjør noe arbeid inne i datamaskinen, må du lese sikkerhetsinformasjonen som fulgte med datamaskinen og følge trinnene i [Før du gjør noe arbeid inne i datamaskinen](#). Etter at du har gjort noe arbeid inne i datamaskinen, skal du følge instruksjonene i [Etter at du har gjort noe arbeid inne i datamaskinen](#). Se mer informasjon om gode arbeidsvaner på hjemmesiden for overholdelse av forskrifter på www.dell.com/regulatory_compliance.

Fremgangsmåte

- 1 Koble til mikrofon- og kamerakabelen til mikrofonkortet.
- 2 Skyv mikrofonkortet inn i sporet på skjermrammen.
- 3 Følg fremgangsmåten fra trinn 1 til trinn 3 i "[Sette inn kameraet](#)".
- 4 Før mikrofon- og kamerakabelen gjennom kabelføringene på skjermbasen.
- 5 Koble kabelen til mikrofonen og kameraet til hovedkortet.

Etter jobben

- 1 Sett på [bakdekselet](#).
- 2 Sett på [stativenheten](#).

Fjerne kameraet



ADVARSEL: Før du gjør noe arbeid inne i datamaskinen, må du lese sikkerhetsinformasjonen som fulgte med datamaskinen og følge trinnene i [Før du gjør noe arbeid inne i datamaskinen](#). Etter at du har gjort noe arbeid inne i datamaskinen, skal du følge instruksjonene i [Etter at du har gjort noe arbeid inne i datamaskinen](#). Se mer informasjon om gode arbeidsvaner på hjemmesiden for overholdelse av forskrifter på www.dell.com/regulatory_compliance.

Før jobben

- 1 Ta av [stativenheten](#).
- 2 Ta av [bakdekselet](#).

Fremgangsmåte

- 1 Koble mikrofon- og kamerakabelen fra hovedkortet.
- 2 Noter deg føringen av mikrofon- og kamerakabelen, og ta kabelen ut av kabelføringene på skjermbasen.
- 3 Følg fremgangsmåten fra trinn 4 til trinn 6 i "[Ta av mikrofonen](#)".
- 4 Bruk fingertuppene, trykk på festeklipset, og løft kameramodulen.
- 5 Koble fra kameramodulen fra tappen på kameramodulsporet på skjermrammen.
- 6 Løft kameramodulen vekk fra skjermrammen.

7 Koble mikrofon- og kamerakabelen fra kameramodulen.

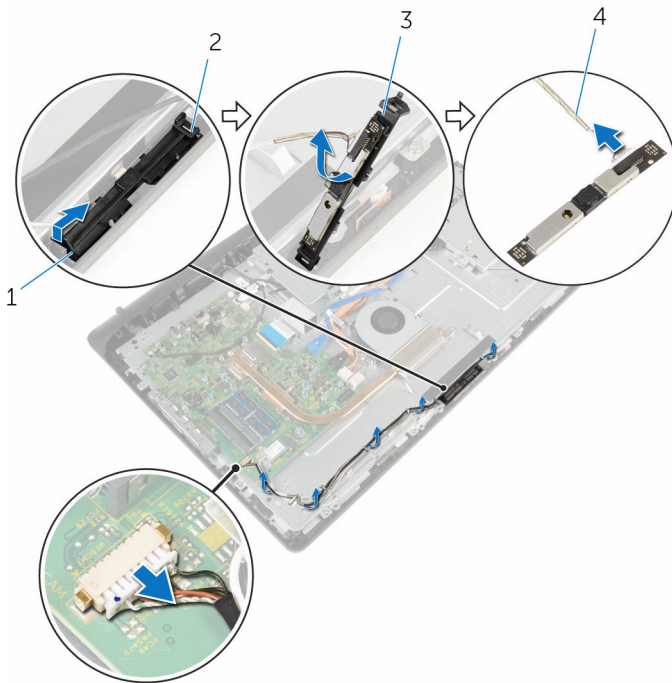

1 festeklips

3 kameramodul

2 tapp

4 mikrofon- og kamerakabel

Sette inn kameraet



ADVARSEL: Før du gjør noe arbeid inne i datamaskinen, må du lese sikkerhetsinformasjonen som fulgte med datamaskinen og følge trinnene i [Før du gjør noe arbeid inne i datamaskinen](#). Etter at du har gjort noe arbeid inne i datamaskinen, skal du følge instruksjonene i [Etter at du har gjort noe arbeid inne i datamaskinen](#). Se mer informasjon om gode arbeidsvaner på hjemmesiden for overholdelse av forskrifter på www.dell.com/regulatory_compliance.

Fremgangsmåte

- 1 Koble mikrofon- og kamerakabelen til kameramodulen.
- 2 Trykk inn tappene på kameramodulen inn i tappen på kameramodulsporet.
- 3 Trykk ned kameramodulen i sporet på skjermrammen slik at den låses på plass.
- 4 Følg fremgangsmåten fra trinn 1 til trinn 2 for å "[sette inn mikrofonen](#)".
- 5 Før mikrofon- og kamerakabelen gjennom kabelføringene på skjermbasen.
- 6 Koble kabelen til mikrofonen og kameraet til hovedkortet.

Etter jobben

- 1 Sett på [bakdekselet](#).
- 2 Sett på [stativenheten](#).

Fjerne hovedkortet

 **ADVARSEL:** Før du gjør noe arbeid inne i datamaskinen, må du lese sikkerhetsinformasjonen som fulgte med datamaskinen og følge trinnene i [Før du gjør noe arbeid inne i datamaskinen](#). Etter at du har gjort noe arbeid inne i datamaskinen, skal du følge instruksjonene i [Etter at du har gjort noe arbeid inne i datamaskinen](#). Se mer informasjon om gode arbeidsvaner på hjemmesiden for overholdelse av forskrifter på www.dell.com/regulatory_compliance.

 **MERK:** Datamaskinens servicemerke er lagret inne i hovedkortet. Servicemerket må legges inn i BIOS-oppsettprogrammet etter at hovedkortet er byttet ut.

 **MERK:** Når hovedkortet fjernes, fjernes alle endringer som er gjort til BIOS ved bruk av BIOS-oppsettprogrammet. Endringene må gjøres på nytt etter at hovedkortet er satt inn.

 **MERK:** Før du kobler kablene fra hovedkortet, må du merke deg plasseringen av kontaktene, slik at du kan koble riktig til igjen etter at du har skiftet ut hovedkortet.

Før jobben

- 1 Ta av [stativenheten](#).
- 2 Ta av [bakdekselet](#).
- 3 Ta ut [varmeavlederen](#).
- 4 Ta ut [trådløskortet](#).

Fremgangsmåte

- 1 Koble høyttaleren, berøringskontrollkortet, datakabelen til harddisken, datakabelen til den optiske stasjonen, harddisken og strøm den optiske stasjonen, viften og mikrofon- og kamerakablene fra kontaktene på hovedkortet.
- 2 Løft kontaktlåsen og koble kontrollknappkort og skjermkablene fra kontaktene på hovedkortet.

- 3** Trykk på låsen og koble skjermbaklyskabelen fra kontakten på hovedkortet.

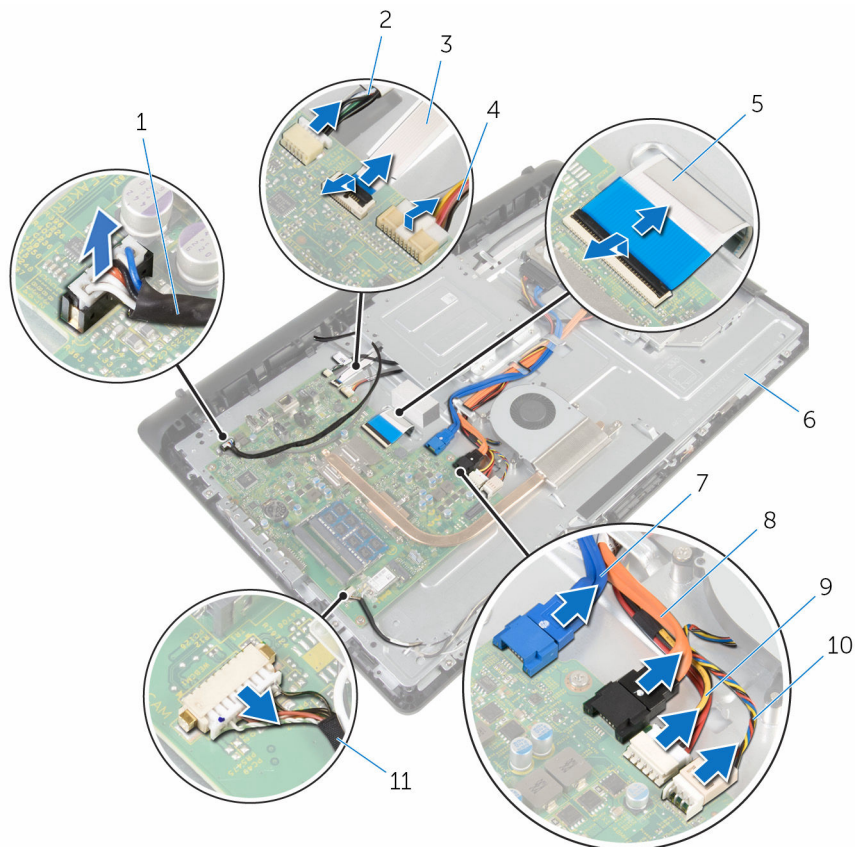

- | | | | |
|----|--|----|-------------------------------------|
| 1 | høytalerkabel | 2 | kabel til berøringskontrollkortet |
| 3 | kabel til kontrollknappkortet | 4 | skjermens bakkelysningskabel |
| 5 | skjermkabel | 6 | skjermbase |
| 7 | datakabel for harddisk | 8 | datakabel til den optiske stasjonen |
| 9 | strømkabel til harddisken og den optiske stasjonen | 10 | viftekabel |
| 11 | mikrofon- og kamerakabel | | |

- 4** Fjern skruene som fester hovedkortet til skjermbasen.

- 5 Løft hovedkortet fra den innvendige kanten, og løsne portene fra sporene i skjermbasen.
- 6 Løft hovedkortet av skjermbasen.

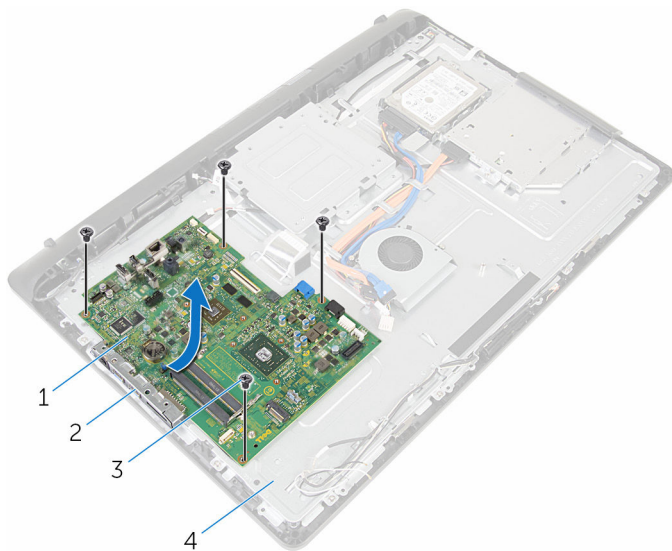



1 hovedkort
3 skruer (4)

2 spor
4 skjermbase

Sette inn hovedkortet

 **ADVARSEL:** Før du gjør noe arbeid inne i datamaskinen, må du lese sikkerhetsinformasjonen som fulgte med datamaskinen og følge trinnene i [Før du gjør noe arbeid inne i datamaskinen](#). Etter at du har gjort noe arbeid inne i datamaskinen, skal du følge instruksjonene i [Etter at du har gjort noe arbeid inne i datamaskinen](#). Se mer informasjon om gode arbeidsvaner på hjemmesiden for overholdelse av forskrifter på www.dell.com/regulatory_compliance.

 **MERK:** Datamaskinens servicemerke er lagret inne i hovedkortet. Servicemerket må legges inn i BIOS-oppsettprogrammet etter at hovedkortet er byttet ut.

 **MERK:** Når hovedkortet fjernes, fjernes alle endringer som er gjort til BIOS ved bruk av BIOS-oppsettprogrammet. Endringene må gjøres på nytt etter at hovedkortet er satt inn.

Fremgangsmåte

- 1 Skyv portene på hovedkortet inn i sporene på skjermbasen, og plasser hovedkortet på skjermbasen.
- 2 Juster skruehullene på hovedkortet etter skruehullene på skjermbasen.
- 3 Skru inn skruene som fester hovedkortet til skjermbasen.
- 4 Koble kabelen til baklyset på skjermen til kontakten på hovedkortet.
- 5 Skyv kontrollknappkortet og skjermkablene inn i kontaktene på hovedkortet, og trykk ned på kontaktlåsene for å feste kablene.
- 6 Koble høyttaleren, berøringskontrollkortet, datakabelen til harddisken, datakabelen til den optiske stasjonen, harddisken og strømmen til den optiske stasjonen, viften og mikrofon- og kamerakablene til kontaktene på hovedkortet.

Etter jobben

- 1 Sett inn [trådløskortet](#).
- 2 Sett inn [varmeavlederen](#).
- 3 Sett på [bakdekselet](#).
- 4 Sett på [stativenheten](#).

Fjerne VESA-monteringsbraketten



ADVARSEL: Før du gjør noe arbeid inne i datamaskinen, må du lese sikkerhetsinformasjonen som fulgte med datamaskinen og følge trinnene i [Før du gjør noe arbeid inne i datamaskinen](#). Etter at du har gjort noe arbeid inne i datamaskinen, skal du følge instruksjonene i [Etter at du har gjort noe arbeid inne i datamaskinen](#). Se mer informasjon om gode arbeidsvaner på hjemmesiden for overholdelse av forskrifter på www.dell.com/regulatory_compliance.

Før jobben

- 1 Ta av [stativenheten](#).
- 2 Ta av [bakdekselet](#).

Fremgangsmåte

- 1 Noter deg hvordan høyttalerkabelen er lagt under VESA-monteringsbraketten, og fjern den fra kabelføringen.
- 2 Fjern skruene som fester VESA-monteringsbraketten til skjermbasen.

3 Løft VESA-monteringsbraketten av skjermbasen.

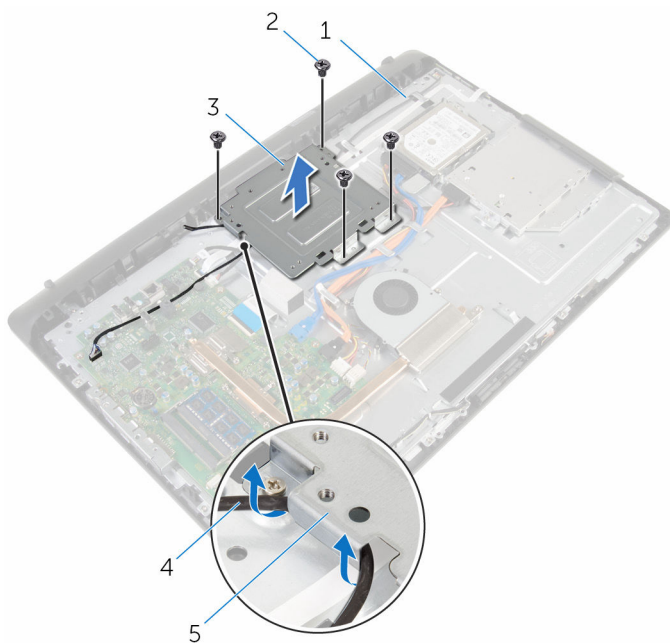

- | | | | |
|---|------------------------|---|---------------|
| 1 | skjermbase | 2 | skruer (4) |
| 3 | VESA-monteringsbrakett | 4 | høytalerkabel |
| 5 | kabelføringer | | |

Sette på VESA-monteringsbraketten



ADVARSEL: Før du gjør noe arbeid inne i datamaskinen, må du lese sikkerhetsinformasjonen som fulgte med datamaskinen og følge trinnene i [Før du gjør noe arbeid inne i datamaskinen](#). Etter at du har gjort noe arbeid inne i datamaskinen, skal du følge instruksjonene i [Etter at du har gjort noe arbeid inne i datamaskinen](#). Se mer informasjon om gode arbeidsvaner på hjemmesiden for overholdelse av forskrifter på www.dell.com/regulatory_compliance.

Fremgangsmåte

- 1 Juster skrueshullene på VESA-monteringsbraketten etter skrueshullene på skjermbasen.
- 2 Skru inn skruene som fester VESA-monteringsbraketten til skjermbasen.
- 3 Før høyttalerkabelen gjennom kabelføringene under den VESA-monteringsbraketten.

Etter jobben

- 1 Sett på [bakdekselet](#).
- 2 Sett på [stativenheten](#).

Fjerne høyttalerdekslet



ADVARSEL: Før du gjør noe arbeid inne i datamaskinen, må du lese sikkerhetsinformasjonen som fulgte med datamaskinen og følge trinnene i [Før du gjør noe arbeid inne i datamaskinen](#). Etter at du har gjort noe arbeid inne i datamaskinen, skal du følge instruksjonene i [Etter at du har gjort noe arbeid inne i datamaskinen](#). Se mer informasjon om gode arbeidsvaner på hjemmesiden for overholdelse av forskrifter på www.dell.com/regulatory_compliance.

Før jobben

- 1 Ta av [stativenheten](#).
- 2 Ta av [bakdekselet](#).

Fremgangsmåte

- 1 Fjern skruene som fester høyttalerdekselet til skjermbasen.
- 2 Bruk fingertuppene til å lirke høyttalerdekselet fra skjermbasen.

3 Løft høyttalerdekslet av skje­rammen.

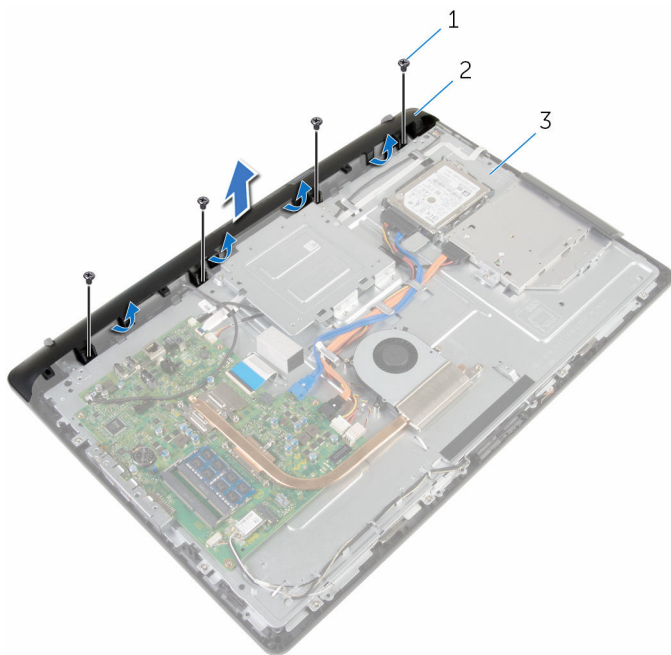

1 skruer (4)

2 høyttalerdeksel

3 skje­rmbase

Sette på høyttalerdekslet



ADVARSEL: Før du gjør noe arbeid inne i datamaskinen, må du lese sikkerhetsinformasjonen som fulgte med datamaskinen og følge trinnene i [Før du gjør noe arbeid inne i datamaskinen](#). Etter at du har gjort noe arbeid inne i datamaskinen, skal du følge instruksjonene i [Etter at du har gjort noe arbeid inne i datamaskinen](#). Se mer informasjon om gode arbeidsvaner på hjemmesiden for overholdelse av forskrifter på www.dell.com/regulatory_compliance.

Fremgangsmåte

- 1 Juster skruenhullene på høyttalerdekselet etter skruenhullene på skjermbasen, og smett høyttalerdekselet på plass.
- 2 Sett inn skruene som fester høyttalerdekselet til skjermbasen.

Etter jobben

- 1 Sett på [bakdekselet](#).
- 2 Sett på [stativenheten](#).

Ta av høyttalerne



ADVARSEL: Før du gjør noe arbeid inne i datamaskinen, må du lese sikkerhetsinformasjonen som fulgte med datamaskinen og følge trinnene i [Før du gjør noe arbeid inne i datamaskinen](#). Etter at du har gjort noe arbeid inne i datamaskinen, skal du følge instruksjonene i [Etter at du har gjort noe arbeid inne i datamaskinen](#). Se mer informasjon om gode arbeidsvaner på hjemmesiden for overholdelse av forskrifter på www.dell.com/regulatory_compliance.

Før jobben

- 1 Ta av [stativenheten](#).
- 2 Ta av [bakdekselet](#).
- 3 Ta av [høyttalerdekselet](#).

Fremgangsmåte

- 1 Koble høyttalerkabelen fra hovedkortet.
- 2 Noter deg hvordan høyttalerkabelen er lagt på skjermpanelsokkelen.
- 3 Fjern høyttalerkabelen i en vinkel fra VESA-monteringsbraketten.
- 4 Fjern skruen fra VESA-monteringsbraketten.
- 5 Fjern teipen som fester høyttalerkabelen til VESA-monteringsbraketten.
- 6 Noter deg føringen av høyttaleren kabelen som kobler venstre høyttaler til den høyre høyttaleren og posisjonen til gummipinnene på datamaskinrammen.

7 Løft høyttalerne sammen med høyttalerkabelen, ut av skjermrammen.

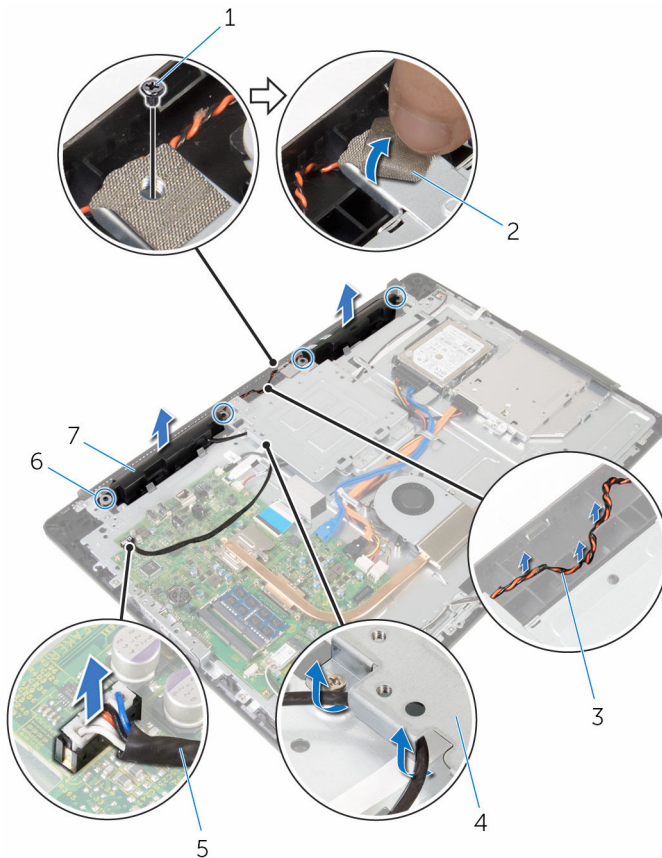

1 skrue

3 høyttalerkabelføring

5 høyttalerkabel

7 høyttalere (2)

2 teip

4 VESA-monteringsbrakett

6 gummiringer (4)

Sette inn høyttalerne



ADVARSEL: Før du gjør noe arbeid inne i datamaskinen, må du lese sikkerhetsinformasjonen som fulgte med datamaskinen og følge trinnene i [Før du gjør noe arbeid inne i datamaskinen](#). Etter at du har gjort noe arbeid inne i datamaskinen, skal du følge instruksjonene i [Etter at du har gjort noe arbeid inne i datamaskinen](#). Se mer informasjon om gode arbeidsvaner på hjemmesiden for overholdelse av forskrifter på www.dell.com/regulatory_compliance.

Fremgangsmåte

- 1 Plasser høyttalerne på skjermrammen ved hjelp av justeringspinnene og gummipinnene på skjermrammen.
- 2 Før skjermkabelen gjennom kabelføringene på skjermrammen.
- 3 Sett på teipen som fester høyttalerkabelen til VESA-monteringsbraketten.
- 4 Fjern skruen til VESA-monteringsbraketten.
- 5 Sett på gummiringene hvis de ble skjøvet da høyttalerne ble byttet ut.
- 6 Før høyttalerkabelen koble til venstre høyttaler til den høyre høyttaleren på skjermpanelsokkelen.
- 7 Før og sett på høyttalerkabelen under VESA-monteringsbraketten.
- 8 Koble høyttalerkabelen til hovedkortet.

Etter jobben

- 1 Sett på [høyttalerdekselet](#).
- 2 Sett på [bakdekselet](#).
- 3 Sett på [stativenheten](#).

Fjerne kontrollknappkortet



ADVARSEL: Før du gjør noe arbeid inne i datamaskinen, må du lese sikkerhetsinformasjonen som fulgte med datamaskinen og følge trinnene i [Før du gjør noe arbeid inne i datamaskinen](#). Etter at du har gjort noe arbeid inne i datamaskinen, skal du følge instruksjonene i [Etter at du har gjort noe arbeid inne i datamaskinen](#). Se mer informasjon om gode arbeidsvaner på hjemmesiden for overholdelse av forskrifter på www.dell.com/regulatory_compliance.

Før jobben

- 1 Ta av [stativenheten](#).
- 2 Ta av [bakdekselet](#).
- 3 Ta av [VESA-monteringsbraketten](#).

Fremgangsmåte

- 1 Løft låsen, og koble fra kabelen til kontrollknappkortet fra hovedkortet.
- 2 Noter deg føringen av kontrollknappkortet, og trekk den av fra føringssporene på skjermbasen.
- 3 Bruk fingertuppene, trykk på festeklipsene på kontrollknappkortsporet.
- 4 Løft kontrollknappkortet vekk fra skjermrammen.

- 5 Løft låsen, og koble fra kabelen til kontrollknappkortet fra kontrollknappkortet.

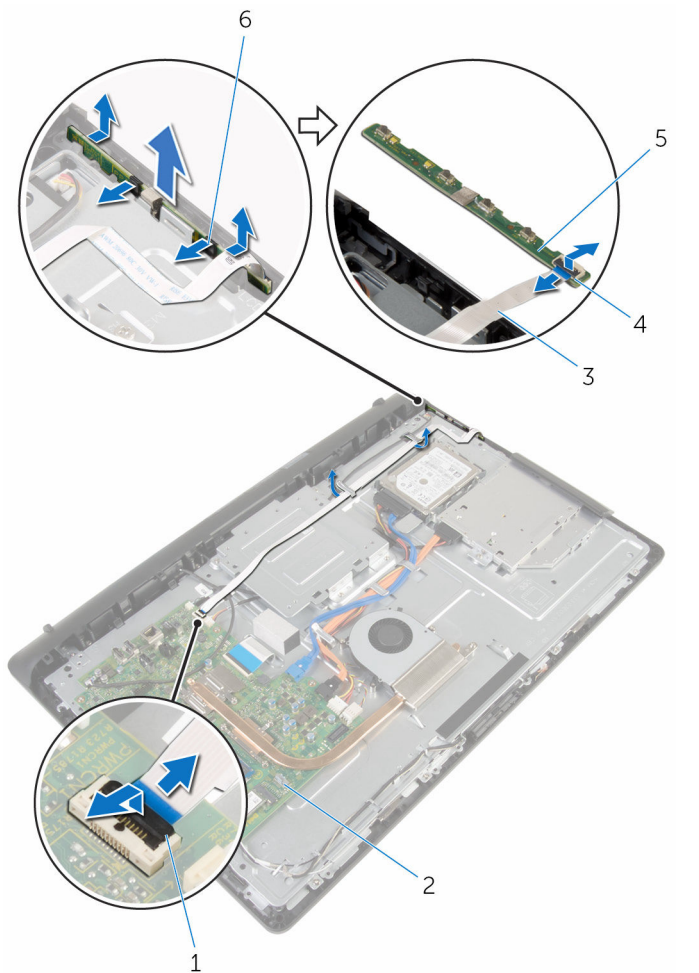

- | | | | |
|---|-------------------------------|---|------------------|
| 1 | lås | 2 | hovedkort |
| 3 | kabel til kontrollknappkortet | 4 | lås |
| 5 | kontrollknappkort | 6 | festeklemmer (2) |

Sette inn kontrollknappkortet



ADVARSEL: Før du gjør noe arbeid inne i datamaskinen, må du lese sikkerhetsinformasjonen som fulgte med datamaskinen og følge trinnene i [Før du gjør noe arbeid inne i datamaskinen](#). Etter at du har gjort noe arbeid inne i datamaskinen, skal du følge instruksjonene i [Etter at du har gjort noe arbeid inne i datamaskinen](#). Se mer informasjon om gode arbeidsvaner på hjemmesiden for overholdelse av forskrifter på www.dell.com/regulatory_compliance.

Fremgangsmåte

- 1 Skyv kabelen til kontrollknappkortet inn i kontakten på kontrollknappkortet, og trykk ned kontaktlåsen for å feste kabelen.
- 2 Sett inn kontrollknappkortet i sporet på skjermrammen.
- 3 Før kabelen til kontrollknappkortet gjennom kabelføringene, og fest kabelen til kontrollknappkortet til skjermbasen.
- 4 Skyv kabelen til kontrollknappkortet inn i kontakten på hovedkortet, og trykk ned kontaktlåsen for å feste kabelen.

Etter jobben

- 1 Sett på [VESA-monteringsbraketten](#).
- 2 Sett på [bakdekselet](#).
- 3 Sett på [stativenheten](#).

Ta av skjermenheten



ADVARSEL: Før du gjør noe arbeid inne i datamaskinen, må du lese sikkerhetsinformasjonen som fulgte med datamaskinen og følge trinnene i [Før du gjør noe arbeid inne i datamaskinen](#). Etter at du har gjort noe arbeid inne i datamaskinen, skal du følge instruksjonene i [Etter at du har gjort noe arbeid inne i datamaskinen](#). Se mer informasjon om gode arbeidsvaner på hjemmesiden for overholdelse av forskrifter på www.dell.com/regulatory_compliance.

Før jobben

- 1 Ta av [stativenheten](#).
- 2 Ta av [bakdekselet](#).
- 3 Ta ut den [optiske stasjonen](#).
- 4 Ta ut [harddisken](#).
- 5 Ta ut [minnemodulen](#).
- 6 Ta ut [trådløskortet](#).
- 7 Ta ut [varmeavlederen](#).
- 8 Ta ut [viften](#).
- 9 Ta ut [klokkebatteriet](#).
- 10 Ta ut [mikrofonen](#).
- 11 Ta ut [kameraet](#).
- 12 Ta ut [hovedkortet](#).
- 13 Ta av [VESA-monteringsbraketten](#).
- 14 Ta av [høytalerdekselet](#).
- 15 Ta av [høytallerne](#).
- 16 Ta ut [kontrollpanelkortet](#).

Fremgangsmåte

- 1 Noter deg føringen av den optiske stasjons- og harddiskkabelen, og fjern kablene fra føringssporene på skjermbasen.

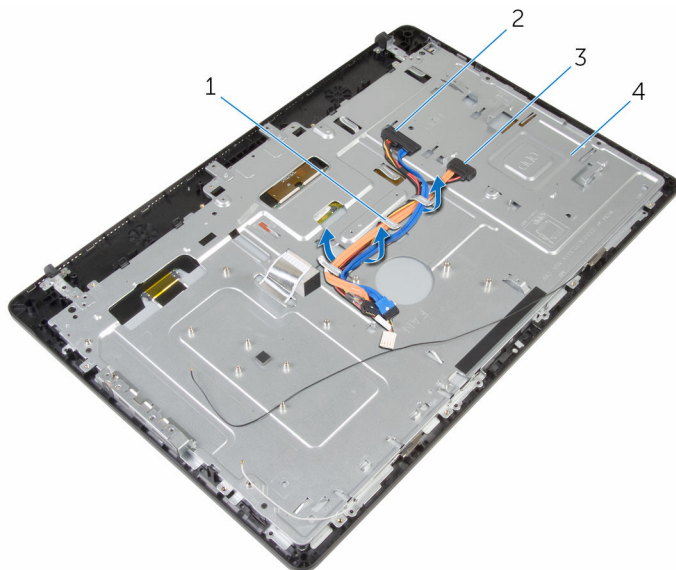

- | | | | |
|---|----------------------|---|---------------|
| 1 | kabelføringer | 2 | harddiskkabel |
| 3 | optisk stasjonskabel | 4 | skjermbase |

- 2 Fjern skruene som fester skjermbasen til skje­rammen.

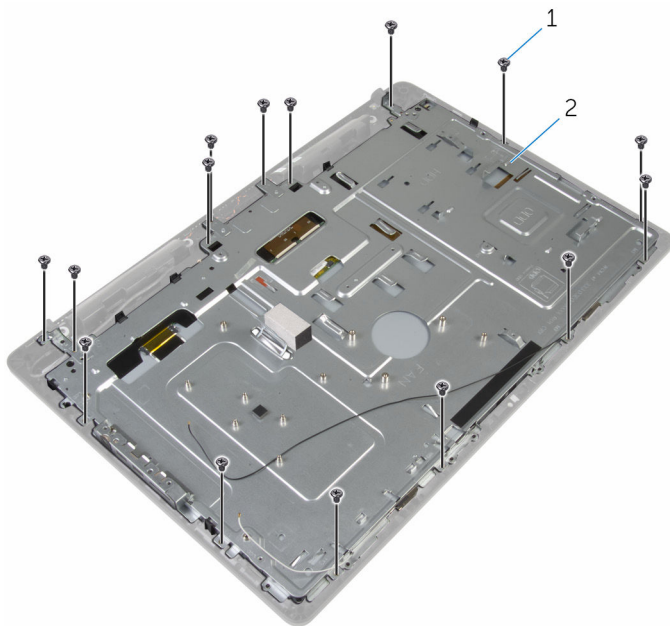

1 skruer (19)

2 skjermbase

- 3 Løsne skjermpanelsokkelen fra tappene på skje­rammen.
- 4 Skyv skjermkabelen gjennom sporet på skjermbasen.

5 Løft skjermbasen av skjemrammen.

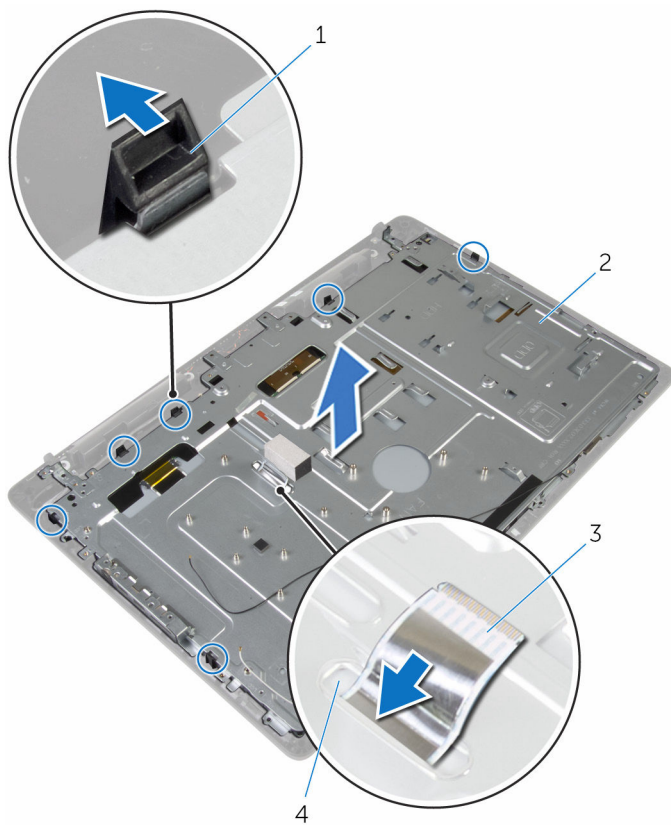

1 tapper (6)

3 skjermkabel

2 skjermbase

4 spor

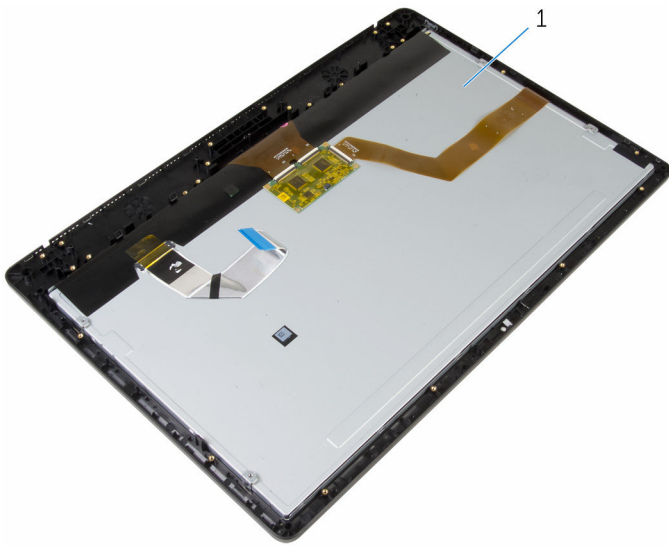

1 skjermenhet

Sette på skjermenheten



ADVARSEL: Før du gjør noe arbeid inne i datamaskinen, må du lese sikkerhetsinformasjonen som fulgte med datamaskinen og følge trinnene i [Før du gjør noe arbeid inne i datamaskinen](#). Etter at du har gjort noe arbeid inne i datamaskinen, skal du følge instruksjonene i [Etter at du har gjort noe arbeid inne i datamaskinen](#). Se mer informasjon om gode arbeidsvaner på hjemmesiden for overholdelse av forskrifter på www.dell.com/regulatory_compliance.

Fremgangsmåte

- 1 Skyv skjermkabelen gjennom sporet på skjermbasen.
- 2 Skyv tappene på skjermrammen inn i sporene på skjermbasen.
- 3 Sette på skjermbasen på skjermrammen.
- 4 Skru inn skruene som fester skjermbasen til skjermrammen.
- 5 Legg de optiske stasjons- og harddiskkablene gjennom kabelføringene på skjermbasen.

Etter jobben

- 1 Sett inn [kontrollknappkortet](#).
- 2 Sett inn [høytalerne](#).
- 3 Sett på [høytalerdekselet](#).
- 4 Sett på [VESA-monteringsbraketten](#).
- 5 Sett inn [hovedkortet](#).
- 6 Sett inn [kameraet](#).
- 7 Sett inn [mikrofonen](#).
- 8 Sett inn [klokkebatteriet](#).
- 9 Sett inn [viften](#).
- 10 Sett inn [varmeavlederen](#).
- 11 Sett inn [trådløskortet](#).
- 12 Sett inn [minnemodulen](#).
- 13 Sett inn [harddisken](#).
- 14 Sett inn den [optiske stasjonen](#).
- 15 Sett på [bakdekselet](#).

16 Sett på [stativenheten](#).

Ta av gummiføttene



ADVARSEL: Før du gjør noe arbeid inne i datamaskinen, må du lese sikkerhetsinformasjonen som fulgte med datamaskinen og følge trinnene i [Før du gjør noe arbeid inne i datamaskinen](#). Etter at du har gjort noe arbeid inne i datamaskinen, skal du følge instruksjonene i [Etter at du har gjort noe arbeid inne i datamaskinen](#). Se mer informasjon om gode arbeidsvaner på hjemmesiden for overholdelse av forskrifter på www.dell.com/regulatory_compliance.

Før jobben

- 1 Ta av [stativenheten](#).
- 2 Ta av [bakdekselet](#).
- 3 Ta ut den [optiske stasjonen](#).
- 4 Ta ut [harddisken](#).
- 5 Ta ut [minnemodulen](#).
- 6 Ta ut [trådløskortet](#).
- 7 Ta ut [varmeavleder](#).
- 8 Ta ut [viften](#).
- 9 Ta ut [klokkebatteriet](#).
- 10 Ta ut [mikrofonen](#).
- 11 Ta ut [kameraet](#).
- 12 Ta ut [hovedkortet](#).
- 13 Ta av [VESA-monteringsbraketten](#).
- 14 Ta av [høytalerdekselet](#).
- 15 Ta av [høytalerne](#).
- 16 Ta ut [kontrollpanelkortet](#).
- 17 Ta av [skjermenheten](#).

Fremgangsmåte

- 1 Fjern skruene som fester gummiføttene til skjermmrammen.

2 Løft gummiføttene ut av skjermmrammen.

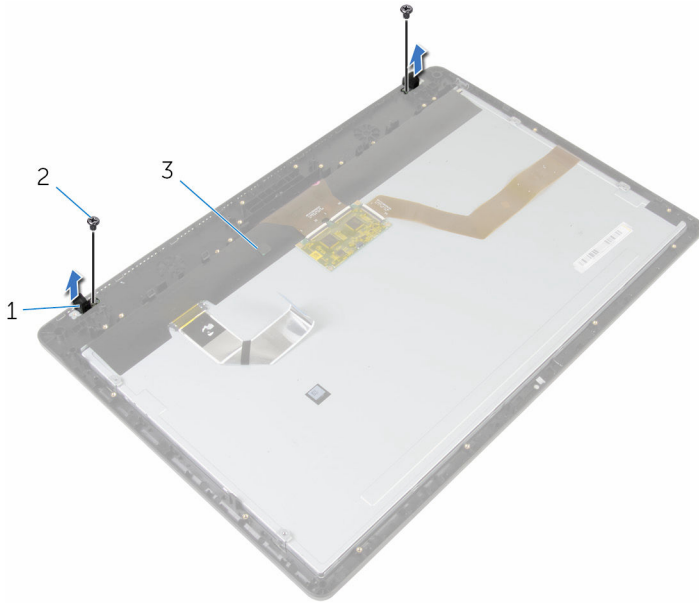

1 Gummiføtter (2)
3 skjermmramme

2 skruer (2)

Sette på gummiføttene



ADVARSEL: Før du gjør noe arbeid inne i datamaskinen, må du lese sikkerhetsinformasjonen som fulgte med datamaskinen og følge trinnene i [Før du gjør noe arbeid inne i datamaskinen](#). Etter at du har gjort noe arbeid inne i datamaskinen, skal du følge instruksjonene i [Etter at du har gjort noe arbeid inne i datamaskinen](#). Se mer informasjon om gode arbeidsvaner på hjemmesiden for overholdelse av forskrifter på www.dell.com/regulatory_compliance.

Fremgangsmåte

- 1 Juster skruerullene på gummiføttene etter skruerullene på skjermmrammen.
- 2 Skru inn skruene som fester gummiføttene til skjermmrammen.

Etter jobben

- 1 Sett på [skjermmheten](#).
- 2 Sett inn [kontrollknappkortet](#).
- 3 Sett inn [høytalerne](#).
- 4 Sett på [høytalerdekselet](#).
- 5 Sett på [VESA-monteringsbraketten](#).
- 6 Sett inn [hovedkortet](#).
- 7 Sett inn [kameraet](#).
- 8 Sett inn [mikrofonen](#).
- 9 Sett inn [klokkebatteriet](#).
- 10 Sett inn [viften](#).
- 11 Sett inn [varmeavlederen](#).
- 12 Sett inn [trådløskortet](#).
- 13 Sett inn [minnemodulen](#).
- 14 Sett inn [harddisken](#).
- 15 Sett inn den [optiske stasjonen](#).
- 16 Sett på [bakdekselet](#).
- 17 Sett på [stativenheten](#).

Slette glemte passord



ADVARSEL: Før du gjør noe arbeid inne i datamaskinen, må du lese sikkerhetsinformasjonen som fulgte med datamaskinen og følge trinnene i [Før du gjør noe arbeid inne i datamaskinen](#). Etter at du har gjort noe arbeid inne i datamaskinen, skal du følge instruksjonene i [Etter at du har gjort noe arbeid inne i datamaskinen](#). Se mer informasjon om gode arbeidsvaner på hjemmesiden for overholdelse av forskrifter på www.dell.com/regulatory_compliance.

Før jobben

- 1 Ta av [stativenheten](#).
- 2 Ta av [bakdekselet](#).

Fremgangsmåte

- 1 Fjern krysskoblingspluggen fra krysskoblingspinnene for passordet.

- 2 Vent i 5 sekunder, og sett deretter krysskoblingspluggen inn i den opprinnelige plasseringen.

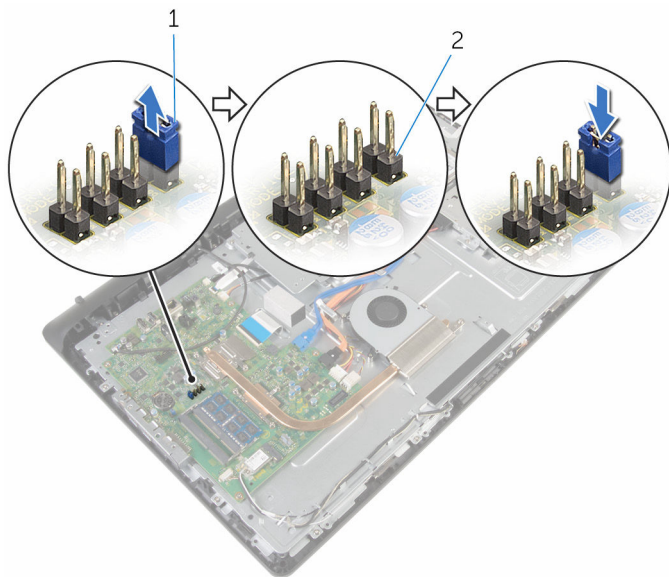

1 krysskoblingsplugg

2 Passord-
krysskoblingspinner

Etter jobben

- 1 Sett på [bakdekselet](#).
- 2 Sett på [stativenheten](#).

Slette CMOS-innstillinger



ADVARSEL: Før du gjør noe arbeid inne i datamaskinen, må du lese sikkerhetsinformasjonen som fulgte med datamaskinen og følge trinnene i [Før du gjør noe arbeid inne i datamaskinen](#). Etter at du har gjort noe arbeid inne i datamaskinen, skal du følge instruksjonene i [Etter at du har gjort noe arbeid inne i datamaskinen](#). Se mer informasjon om gode arbeidsvaner på hjemmesiden for overholdelse av forskrifter på www.dell.com/regulatory_compliance.

Før jobben

- 1 Ta av [stativenheten](#).
- 2 Ta av [bakdekselet](#).

Fremgangsmåte

- 1 Fjern krysskoblingspluggen fra standard krysskoblingspinnene, og koble den til CMOS-krysskoblingspinnene.

- 2 Vent i 5 sekunder, og sett deretter krysskoblingspluggen i den opprinnelige plasseringen.

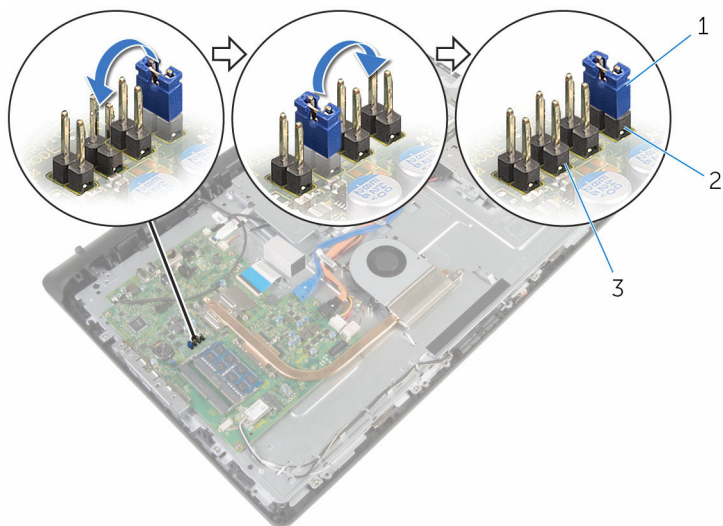

- | | | | |
|---|--------------------------|---|-----------------------------|
| 1 | krysskoblingsplugg | 2 | Passord-krysskoblingspinner |
| 3 | CMOS-krysskoblingspinner | | |

Etter jobben

- 1 Sett på [bakdekselet](#).
- 2 Sett på [stativenheten](#).

Flash-oppdatere BIOS

Det kan være nødvendig å flash-oppdatere BIOS når en oppdatering er tilgjengelig, eller når hovedkortet er blitt skiftet ut. Slik oppdaterer (Flasher) du BIOS:

- 1 Slå på datamaskinen.
- 2 Gå til **www.dell.com/support**.
- 3 Klikk på **Product Support** (Produktstøtte), oppgi servicekoden til datamaskinen, og klikk på **Submit** (Send).
 -  **MERK:** Hvis du ikke har datamaskinens servicekode, kan du bruke funksjonen automatisk påvisning eller manuelt søk etter datamaskinmodellen.
- 4 Klikk på **Drivers & Downloads** (Drivere og nedlastinger).
- 5 Velg operativsystemet som er installert på din datamaskin.
- 6 Bla nedover på siden, og utvid **BIOS**.
- 7 Klikk **Download File** (last ned fil) for å laste ned den siste versjonen av BIOS til din maskin.
- 8 Lagre filen og så snart nedlastingen er fullført må du navigere deg fram til mappen som du lagret oppdateringsfilen til BIOS i.
- 9 Dobbeltklikk på ikonet til oppdateringsfilen for BIOSen, og følg veiledningen på skjermen.

Få hjelp og kontakte Dell

Selvhjelpsressurer

Du kan finne informasjon og få hjelp om Dells produkter og tjenester ved bruk av disse elektroniske selvhjelpsressursene:

Informasjon om Dells produkter og tjenester

www.dell.com

Windows 8.1 og Windows 10

Dell Help & Support (hjelp og støtte)-app



Windows 10

Komme i gang app



Windows 8.1

Hjelp + Tips app



Få tilgang til hjelp i Windows 8, Windows 8.1 og Windows 10

I Windows-søk, skriv **Hjelp og støtte**, og trykk på **Enter**.

Få tilgang til hjelp i Windows 7

Klikk på **Start** → **Hjelp og støtte**.

Online-hjelp for operativsystemet

www.dell.com/support/windows
www.dell.com/support/linux

Feilsøkinginformasjon, bruksanvisninger, oppsettsinstruksjoner, produktspesifikasjoner, tekniske hjelpeblogger, drivere, programvareoppdateringer osv.

www.dell.com/support



Lær om operativsystemet, oppsett og bruk av datamaskinen,

Se *Me and My Dell (Meg og min Dell)* på www.dell.com/support/manuals.

sikkerhetskopiering av data,
diagnostikk, osv.

Kontakte Dell

Se www.dell.com/contactdell for å kontakte Dell om salg, teknisk støtte eller problemer i forbindelse med kundetjenester.

-  **MERK:** Tilgjengelighet varierer etter land og produkt, og noen tjenester er kanskje ikke tilgjengelige i ditt land.
-  **MERK:** Hvis du ikke har en aktiv Internett-tilkobling, kan du finne kontaktinformasjon på fakturaen, følgeseddelen, regningen eller i Dells produktkatalog.